

令和2年版

新 南伊豆のすがた

(VOL. 21)
(通算VOL. 57)



「夕暮れの旋律」(西伊豆町)
撮影者：藤井 昭浩 氏
第16回夕陽のまち西伊豆町ふるさとフォトコンテスト佳作

静岡県賀茂地域局

ま え が き

南伊豆地域を含む伊豆半島では、ここ数年「静岡水わさびの伝統栽培」の世界農業遺産認定、伊豆半島ジオパークのユネスコ世界ジオパーク認定、東京2020オリンピック・パラリンピックの自転車競技の開催決定、伊豆縦貫自動車道の工事の進捗など、明るい話題が増えてきております。

しかし、一方では人口減少や高齢化がこれまでの予想よりも早いスピードで進展するなど、地域振興を図る上で、一朝一夕には解決し難い課題も抱えております。

これに加えて、新型コロナウイルス感染症については、世界的な感染拡大が続いており、賀茂地域においては、黒船祭や河津桜まつり等の主要行事の中止、海水浴場の一部閉鎖など、基幹産業である観光事業を始めとして、大打撃を受けている状況です。

他方、感染防止のためのテレワーク、ウェブ会議等といったデジタル技術は、経済、医療、教育をはじめ様々な分野において社会経済活動の継続に大きな効果を発揮しており、東京一極集中から地方への回帰にも繋がっています。

賀茂地域局では、南伊豆地域を含む伊豆半島のさらなる活性化のため、新型コロナウイルス感染症対策下の課題も含め、地域課題を適切に把握し、官民の垣根を越えて課題解決に取り組んでまいります。

さて、毎年発行している本冊子においては、複雑な地域課題の全体像を読み解く一助となるような掲載項目としております。

今回は、観光業・商工業の状況について、「令和元年経済センサス-基礎調査」が公表されたことを受け、賀茂地域の事業所の状況の項目を新たに追加いたしました。地域振興に携わる多くの皆様に、本冊子を御活用いただければ幸いです。

結びに、本冊子の作成に際し、貴重な資料の御提供と御協力をいただきました関係機関の方々に厚くお礼申し上げます。

令和3年3月

静岡県賀茂地域局

局長 山口 武史

目 次

I 概 況

- 1 賀茂地域局管内図1
- 2 市町の沿革2
- 3 地域の主なできごと3

II 人 口

- 1 人口及び世帯数 / 年少人口・生産年齢人口・老年人口5
- 2 高齢者（老年）人口及び高齢化率7
- 3 産業別15歳以上就業者数8
- 4 出生児数及び合計特殊出生率10
- 5 人口の自然・社会増減12
- 6 昼夜間人口比率16
- 7 将来推計人口 / 将来の5歳階級別推計人口17

III 観光業・商工業の状況

- 1 入湯税額及び入湯客数 / 市町別・月別入湯税額及び入湯客数（現年度調
定のみ）23
- 2 宿泊客数【暦年】 / 宿泊客数と入湯客数の推移26
- 3 観光レクリエーション客数【暦年】 / 海水浴・主要行事の観光レクリエ
ーション客数28
- 4 観光交流客数【暦年】 / 観光交流客数【月別】30
- 5 事業所の状況32
- 6 宿泊業事業所数・従業者数35
- 7 卸売業，小売業事業所数・従業者数36
- 8 製造業事業所数と製造品出荷額等38

IV 県税の状況

1 県財務事務所別県税額	39
2 県財務事務所別ゴルフ場利用税額 / 管内ゴルフ場月別利用人員 / 伊豆 地区ゴルフ場利用人員【暦年】	40
3 税目別納税義務者数	42
4 税目別県税額 / 業種別法人事業税額	43

V 農林水産業の状況

1 農林水産業経営体数	47
2 耕地の耕種別利用状況【暦年】	49
3 管内主要農産物	50
4 耕作放棄地面積	52
5 農林産物への鳥獣被害額 / 有害鳥獣捕獲頭数 / ニホンジカの捕獲状況	53
6 山林面積	56
7 林産物生産量【暦年】	56
8 漁船勢力状況	57
9 魚種別漁獲量（属人）【暦年】	58

VI 交通の状況

1 伊豆地区有料道路月別通行台数	59
2 国道135号、136号、414号の平日昼間12時間あたり通行台数	62
3 自動車保有台数	63
4 航路別・月別旅客等人員	64
5 伊豆急行線各駅乗降人員（定期券分を含む）【暦年】 / 伊豆急行線管内 各駅乗降人員（定期券分を除く）【暦年】 / 伊豆急行線各駅月別乗降人 員（定期券分を除く）	66

VII 教 育

1	幼稚園／保育所（保育所型認定こども園、幼保連携型認定こども園含む）の施設数及び在園・入所児童数（定員に対する充足率）	71
2	小学校の学校数及び児童数等	73
3	中学校の学校数及び生徒数等	74
4	中学校の進路別卒業者数	75
5	高等学校の学校数及び生徒数等（定員に対する充足率）	76
6	高等学校の進路別卒業者数	78
7	図書館蔵書冊数	79

VIII 財政・生活・その他

1	財政指標	81
2	産業別総生産額及び経済活動構成比	82
3	市町民所得	84
4	労働力人口比率（男女別）	85
5	有効求人倍率（主要職種別）	86
6	温泉湧出湯量とその利用状況	89
7	安全関連指標	91
8	一人あたり国民健康保険医療費	93
9	後期高齢者一人あたり医療費	94
10	特別養護老人ホームの施設数及び定員	95
11	病院・一般診療所の施設数／病床数／医師数	96
12	死亡率（脳血管疾患、悪性新生物、心疾患）	99
13	その他の指標	101

付 録

1	新型コロナウイルス感染症関連	103
2	伊豆縦貫自動車道の概要図	105

<注意>

- 平成17年4月1日に、旧西伊豆町と旧賀茂村が合併し西伊豆町が発足したことに伴い、平成17年3月以前の旧2町村データについては、可能な限り合併後の西伊豆町として統合しました。
- 構成比は小数点以下第2位を四捨五入しているため、合計の数値が100.0にならない場合があります。
- 統計データは令和3年3月31日までに公表又は提供されたものを使用しています。

I 概 況

I-1 賀茂地域局管内図



凡 例

-----	市町境界
■■■■■	伊豆急行線
————	主要道路

I-2 市町の沿革

市町名	年月日	沿革	総面積 (可住地面積, 割合)
下田市	明 22. 4. 1	町村制施行により、下田町、稲梓村、稲生沢村、浜崎村、朝日村となる。	104.38 k m ² (25.30 k m ² , 24.2 %)
	明 29. 8. 20	白浜村、浜崎村から分村。	
	昭 30. 3. 31	下田町、稲梓村、稲生沢村、白浜村、浜崎村、朝日村の6ヶ町村合併し、下田町となる。	
	昭 46. 1. 1	市制施行し、下田町が下田市となる。	
東伊豆町	明 22. 4. 1	町村制施行により、城東村、稲取村となる。	77.81 k m ² (20.39 k m ² , 26.2 %)
	大 9. 12. 1	町制施行し、稲取村が稲取町となる。	
	昭 34. 5. 3	稲取町と城東村合併し、東伊豆町となる。	
河津町	明 22. 4. 1	町村制施行により、上河津村、下河津村となる。	100.69 k m ² (18.97 k m ² , 18.8 %)
	昭 33. 9. 1	上河津村と下河津村合併し、河津町となる。	
南伊豆町	明 22. 4. 1	町村制施行により、竹麻村、南崎村、南中村、南上村、三浜村、三坂村となる。	109.94 k m ² (24.59 k m ² , 22.4%)
	昭 30. 7. 31	竹麻村、南崎村、南中村、南上村、三浜村、三坂村の6ヶ村合併し、南伊豆町となる。	
松崎町	明 22. 4. 1	町村制施行により、岩科村、松崎村、中ノ郷村となる。	85.19 k m ² (13.79 k m ² , 16.2%)
	明 24. 6. 11	中ノ郷村が中川村と改称。	
	明 34. 3. 15	町制施行し、松崎村が松崎町となる。	
	昭 30. 3. 31	松崎町と中川村合併し、松崎町となる。	
西伊豆町	昭 31. 6. 1	岩科村が松崎町に編入。	105.54 k m ² (12.58 k m ² , 11.9%)
	明 22. 4. 1	町村制施行により、仁科村、田子村、宇久須村となる。	
	明 29. 5. 14	安良里村、宇久須村から分村。	
	昭 31. 3. 31	仁科村と田子村合併し、西伊豆町となる。	
	昭 31. 9. 30	安良里村と宇久須村合併し、賀茂村となる。	
	平 17. 4. 1	西伊豆町と賀茂村合併し、西伊豆町となる。	
管内計			583.55 k m ² (115.62 k m ² , 19.8%)
県計			7,777.35 k m ² (2,749.40 k m ² , 35.4%)

資料：「静岡県市町村名100年の変遷」静岡県地方自治法施行40周年自治制公布100年記念事業推進協議会、「都道府県・市区町村のすがた（社会・人口統計体系）」総務省統計局など

(注) 可住地面積＝総面積－(林野面積＋湖沼面積)

I-3 地域の主なできごと

時 期	で き ごと
昭和36年 12月 10日	伊豆急行開通
昭和37年 8月 29日	東伊豆有料道路全区間開通
昭和46年 1月 1日	下田町が下田市となる
昭和47年 12月 12日	南伊豆有料道路開通
昭和48年 11月 ~	石油危機（オイルショック）
昭和49年 5月 9日	伊豆半島沖地震
昭和50年 10月 7日	前線通過による集中豪雨
昭和51年 7月 11日	伊豆半島を中心とする大雨
昭和51年 8月 18日	河津町を中心とする地震
昭和51年 10月 9日	集中豪雨
昭和53年 1月 14日	伊豆大島近海地震
昭和54年 10月 19日	台風20号
昭和55年 6月 ~7月	伊豆半島東方沖群発地震
昭和55年 7月 ~8月	異常気象（冷夏）
昭和57年 4月 1日	東伊豆有料道路無料開放
昭和57年 8月 ~9月	台風襲来（8. 1 台風10号、9. 12 台風18号）
昭和58年 8月 1日	南伊豆有料道路無料開放
昭和58年 8月 16日	台風5号
昭和59年 9月 1日	伊豆半島東方沖群発地震
昭和63年 6月 ~8月	異常気象（長雨・冷夏）
昭和63年 7月 ~8月	伊豆半島東方沖群発地震
平成元年 6月 ~7月	伊豆半島東方沖群発地震（7. 13 海底火山噴火）
平成3年 9月 10日	伊豆半島南部の集中豪雨（9. 10~11. 12 伊豆急行線一部不通）
平成5年 5月 ~6月	伊豆半島東方沖群発地震
平成5年 7月 ~8月	異常気象（長雨・冷夏）
平成7年 9月 ~10月	伊豆半島東方沖群発地震
平成9年 3月	伊豆半島東方沖群発地震
平成10年 4月	伊豆半島東方沖群発地震
平成10年 9月 23日	伊豆半島南部の集中豪雨（国道135号通行止め）
平成11年 12月 31日	伊豆新世紀創造祭開催（1999年12月31日~2001年1月1日）
平成12年 3月 18日	「天城トンネル」有料道路無料開放
平成12年 6月 ~	三宅島噴火及び新島・神津島近海地震
平成16年 10月 9日	台風22号（石廊崎にて観測史上最大瞬間風速を観測）
平成17年 4月 1日	西伊豆町と賀茂村合併し、西伊豆町となる
平成18年 8月 22日	青野大師ダム（南伊豆町）が完成する
平成21年 8月 11日	駿河湾を震源とする地震
平成21年 12月 ~	伊豆半島東方沖群発地震
平成23年 3月 11日	東北地方太平洋沖地震（震災の影響による経済被害）
平成24年 9月 24日	伊豆半島の日本ジオパークネットワーク加盟が認定される
平成25年 7月 17日	西伊豆町の集中豪雨
平成26年 2月 11日	東駿河湾環状道路（三島塚原IC~函南塚本IC）開通
平成26年 6月 28日	国道468号首都圏中央連絡自動車道（圏央道）（相模原愛川IC~高尾山IC）開通
平成27年 7月 8日	東名高速道路、中央自動車道、関越自動車道が接続 韮山反射炉を含む「明治日本の産業革命遺産」が 世界文化遺産に正式登録される
平成30年 3月 9日	「水わさびの伝統栽培」が世界農業遺産に正式登録される
平成30年 4月 17日	伊豆半島ジオパークがユネスコ世界ジオパークに正式登録される
平成31年 1月 26日	天城北道路、下船原バイパス開通
令和1年 9月~10月	台風襲来（9. 8 台風15号、10. 12 台風19号）
令和2年 1月 ~	新型コロナウイルス感染症拡大

Π 人 口

Ⅱ-1 人口及び世帯数

上段：人口（人）
下段：世帯数（世帯）

市町名	平成2年	平成7年	平成12年	平成17年	平成22年	平成28年	平成29年	平成30年	令和元年	令和2年	対比（人口）	
											R2/H2	R2/R元
県計	3,670,840	3,737,689	3,767,393	3,792,377	3,765,007	3,686,945	3,673,401	3,656,487	3,639,226	3,618,972	98.6%	99.4%
	1,117,693	1,204,189	1,280,984	1,353,578	1,399,140	1,443,934	1,457,629	1,470,980	1,486,113	1,499,098	134.1%	100.9%
管内計	89,080	86,429	82,397	78,504	73,713	65,197	63,841	62,451	61,023	59,691	67.0%	97.8%
	30,116	31,090	31,191	30,816	30,569	28,724	28,516	28,311	28,140	28,026	93.1%	99.6%
下田市	30,081	29,103	27,798	26,557	25,013	22,462	22,007	21,518	21,015	20,643	68.6%	98.2%
	10,911	11,075	11,119	10,917	10,794	10,267	10,160	10,039	9,943	9,892	90.7%	99.5%
東伊豆町	16,719	16,741	15,807	15,165	14,064	12,400	12,186	11,930	11,685	11,475	68.6%	98.2%
	5,698	6,086	6,010	5,959	5,988	5,640	5,634	5,617	5,630	5,622	98.7%	99.9%
河津町	9,118	9,036	8,705	8,303	7,998	7,209	7,093	6,988	6,874	6,736	73.9%	98.0%
	2,817	2,996	3,024	3,022	3,029	2,939	2,931	2,946	2,955	2,967	105.3%	100.4%
南伊豆町	11,200	10,725	10,304	10,003	9,516	8,414	8,263	8,092	7,934	7,764	69.3%	97.9%
	3,503	3,632	3,675	3,728	3,710	3,425	3,404	3,394	3,377	3,383	96.6%	100.2%
松崎町	9,266	8,841	8,515	8,104	7,653	6,685	6,514	6,367	6,200	5,999	64.7%	96.8%
	2,965	2,973	2,980	2,986	3,018	2,810	2,794	2,793	2,762	2,739	92.4%	99.2%
西伊豆町	12,696	11,983	11,268	10,372	9,469	8,027	7,778	7,556	7,315	7,074	55.7%	96.7%
	4,222	4,328	4,383	4,204	4,030	3,643	3,593	3,522	3,473	3,423	81.1%	98.6%

資料：「静岡県推計人口月報」等

（注）平成2年、7年、12年、17年、22年、27年は国勢調査、その他は推計人口（各年10月1日現在）

令和2年人口の割合

下田市 20,643人 34.6%	東伊豆町 11,475人 19.2%	河津町 6,736人 11.3%	南伊豆町 7,764人 13.0%	松崎町 5,999人 10.0%	西伊豆町 7,074人 11.9%
-------------------------	--------------------------	------------------------	-------------------------	------------------------	-------------------------

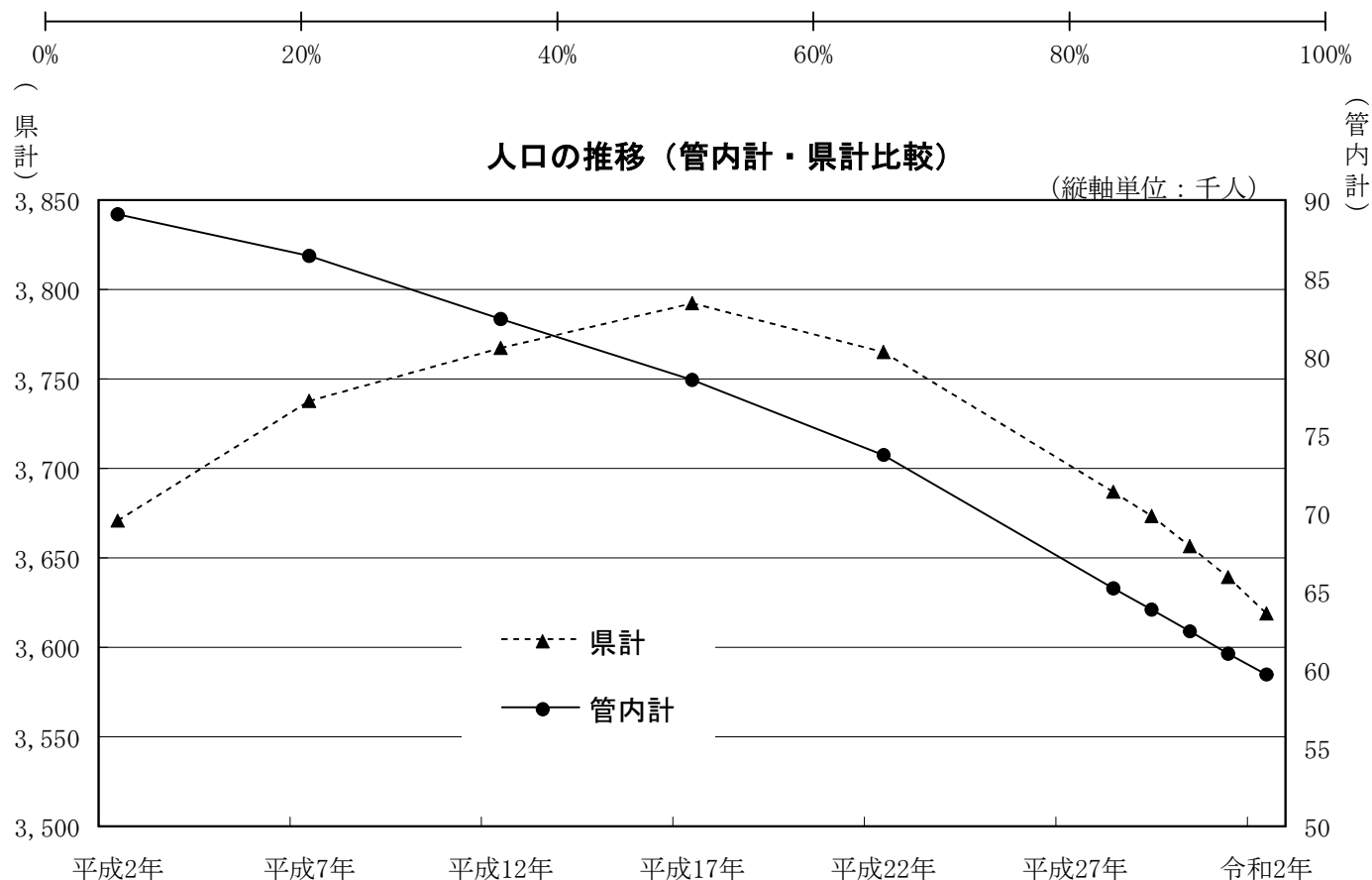

Ⅱ-1-2 年少人口・生産年齢人口・老年人口

(単位：人)

市町名	年少人口(0-14歳)		生産年齢人口(15-64歳)		老年人口(65歳以上)		年齢不詳
	人口	総人口に占める割合	人口	総人口に占める割合	人口	総人口に占める割合	
県計	446,465	12.3%	2,086,491	57.3%	1,080,336	29.7%	25,934
管内計	4,993	8.2%	28,027	46.1%	27,818	45.7%	185
下田市	1,818	8.7%	10,186	48.5%	8,835	42.0%	176
東伊豆町	820	7.0%	5,294	45.3%	5,566	47.6%	5
河津町	687	10.0%	3,242	47.2%	2,945	42.8%	0
南伊豆町	684	8.6%	3,454	43.5%	3,796	47.8%	0
松崎町	491	7.9%	2,757	44.5%	2,949	47.6%	3
西伊豆町	493	6.7%	3,094	42.3%	3,727	51.0%	1

令和元年10月1日現在(推計)

資料：「令和元年静岡県年齢別人口推計」県経営管理部統計調査課

(注) 総人口に占める割合は、年齢不詳人口を除いて算出した

世代別の占有率

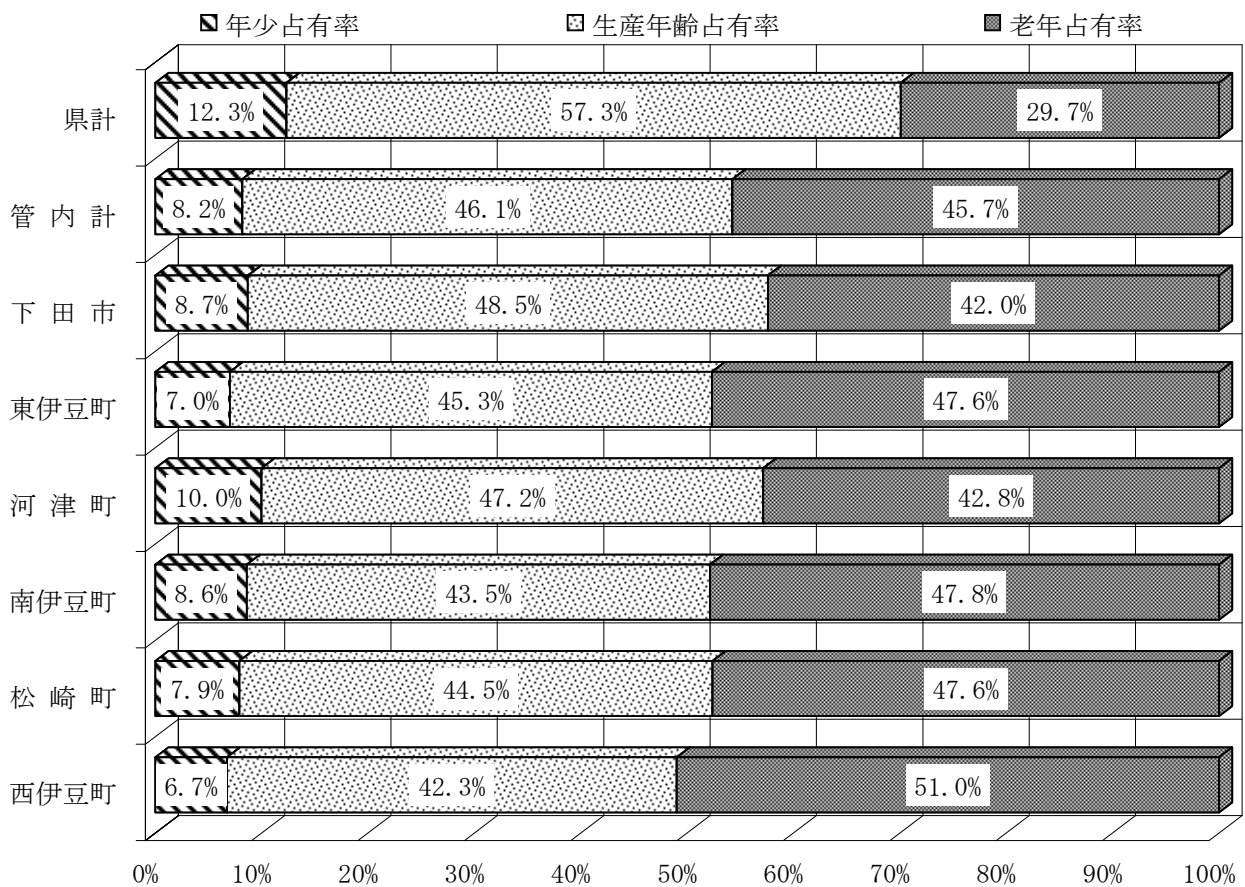

Ⅱ-2 高齢者（老年）人口及び高齢化率

上段：高齢者（老年）人口（人）

下段：高齢化率

市町名	平成25年	平成26年	平成27年	平成28年	平成29年	平成30年	平成31年	令和2年	対前年 増減数
県 計	947,122	981,071	1,011,691	1,036,390	1,055,660	1,070,197	1,081,445	1,089,627	8,182
	24.9%	25.9%	26.8%	27.6%	28.2%	28.7%	29.1%	29.5%	0.4
管内計	26,737	27,272	27,736	28,041	28,165	28,060	28,000	27,883	▲ 117
	37.2%	38.7%	40.1%	41.3%	42.4%	43.2%	44.0%	44.7%	0.7
下田市	8,550	8,731	8,869	8,912	8,971	8,853	8,859	8,790	▲ 69
	35.3%	36.6%	37.8%	38.9%	39.9%	40.4%	41.2%	41.7%	0.5
東伊豆町	4,922	5,083	5,243	5,351	5,400	5,428	5,478	5,494	16
	36.1%	38.0%	39.9%	41.4%	42.6%	43.7%	45.0%	45.8%	0.8
河津町	2,812	2,876	2,923	2,988	2,990	3,025	2,994	2,980	▲ 14
	35.4%	36.8%	38.0%	39.4%	40.1%	41.2%	41.4%	42.0%	0.6
南伊豆町	3,584	3,639	3,704	3,749	3,779	3,795	3,772	3,766	▲ 6
	39.2%	40.5%	41.9%	42.9%	44.1%	44.9%	45.6%	46.4%	0.8
松崎町	2,924	2,962	2,998	3,026	3,028	3,025	3,041	3,031	▲ 10
	38.8%	40.1%	41.4%	42.7%	43.8%	44.7%	46.1%	47.3%	1.2
西伊豆町	3,945	3,981	3,999	4,015	3,997	3,934	3,856	3,822	▲ 34
	42.4%	43.9%	45.5%	46.8%	48.0%	48.7%	49.0%	49.9%	0.9

(各年4月1日現在)

資料：「高齢者福祉行政の基礎調査」静岡県健康福祉部長寿政策課

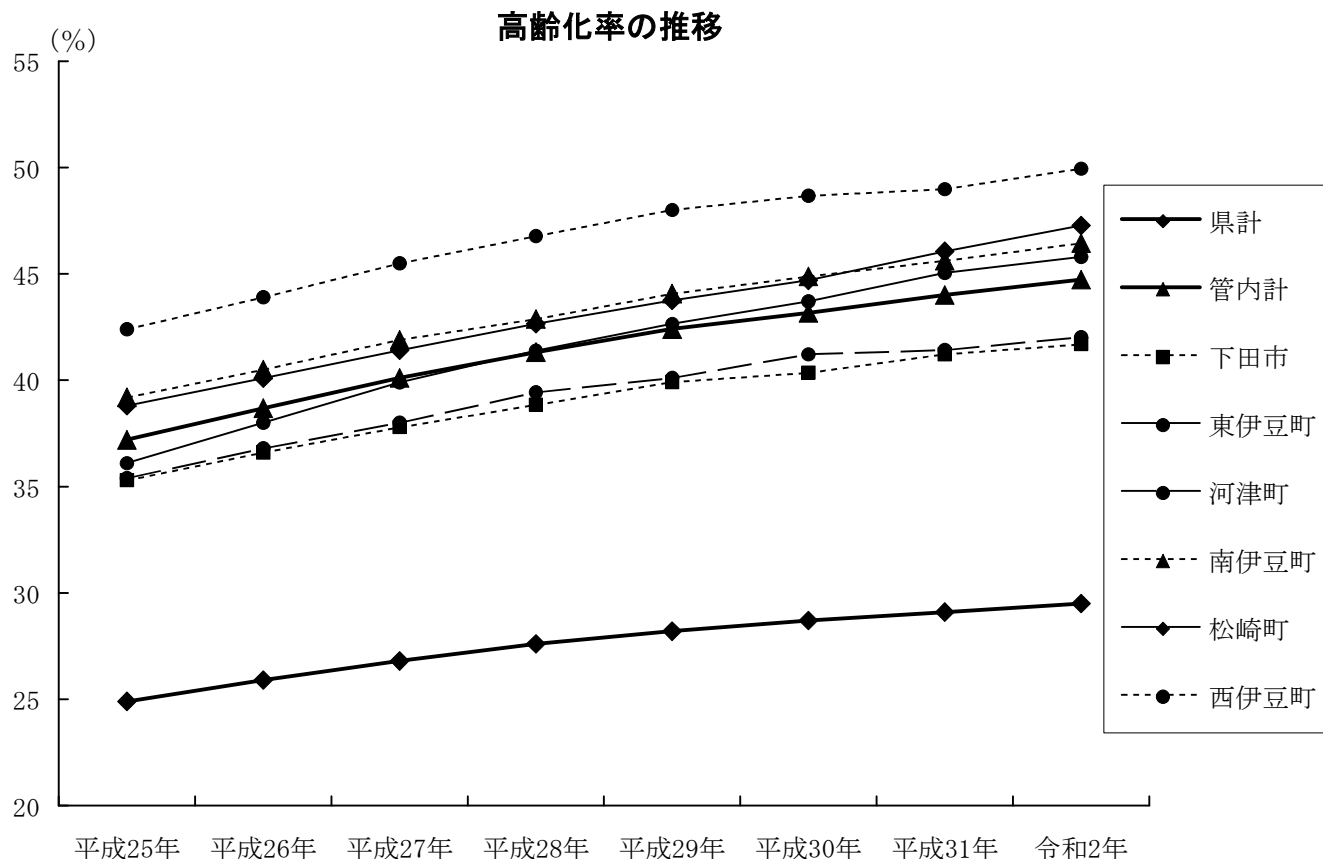

Ⅱ-3 産業別15歳以上就業者数

(平成27年)

(単位：人)

産 業 名		管 内 計	下 田 市	東伊豆町	河 津 町	南伊豆町	松 崎 町	西伊豆町
総 数		30,656	10,453	6,243	3,598	3,620	3,126	3,616
第 一 次 産 業	小 計	2,302	568	510	469	344	222	189
	割 合 (%)	7.5	5.4	8.2	13.0	9.5	7.1	5.2
	農 業	1,622	287	418	421	214	195	87
	林 業	113	38	6	15	33	17	4
	漁 業	567	243	86	33	97	10	98
第 二 次 産 業	小 計	4,209	1,349	692	486	468	531	683
	割 合 (%)	13.7	12.9	11.1	13.5	12.9	17.0	18.9
	鉱業、採石業、砂利採取業	21	0	0	0	1	2	18
	建 設 業	2,751	941	538	361	334	306	271
	製 造 業	1,437	408	154	125	133	223	394
第 三 次 産 業	小 計	23,941	8,395	5,022	2,639	2,794	2,350	2,741
	割 合 (%)	78.1	80.3	80.4	73.3	77.2	75.2	75.8
	電気・ガス・熱供給・水道業	120	59	24	13	13	5	6
	情報通信業	138	63	36	13	8	9	9
	運輸業、郵便業	948	319	201	111	90	92	135
	卸売業、小売業	4,905	1,943	821	493	514	529	605
	金融業、保険業	405	158	72	35	50	48	42
	不動産業、物品賃貸業	440	176	150	47	37	11	19
	学術研究、専門・技術サービス業	573	291	83	44	90	42	23
	宿泊業、飲食サービス業	6,168	1,869	1,711	658	682	552	696
	生活関連サービス業、娯楽業	1,339	418	278	141	193	132	177
	教育，学習支援業	1,459	518	264	171	156	192	158
	医療，福祉	3,798	1,231	769	475	542	351	430
	複合サービス事業	658	220	99	75	86	83	95
	サービス業 (他に分類されないもの)	1,668	566	338	219	190	148	207
公務 (他に分類されるものを除く)	1,322	564	176	144	143	156	139	
そ の 他	分類不能の産業	204	141	19	4	14	23	3

資料：平成27年国勢調査報告

【参考】

(単位：人)				(単位：人)		(単位：人)				
産 業 名	2年	7年	12年	産 業 名	17年	産 業 名	22年			
管 内 計	47,288	46,381	41,756	管 内 計	38,671	管 内 計	34,939			
第 一 次 産 業	小 計	5,382	4,829	3,803	第 一 次 産 業	小 計	3,421			
	割 合 (%)	11.4	10.4	9.1		割 合 (%)	8.8			
	農 業	3,800	3,523	2,766		農 業	2,545			
	林 業	196	85	73		林 業	54			
漁 業	1,386	1,221	964	漁 業	822	第 一 次 産 業	638			
第 二 次 産 業	小 計	8,884	8,485	7,356	第 二 次 産 業	小 計	5,823			
	割 合 (%)	18.8	18.3	17.6		割 合 (%)	15.1			
	鉱 業	173	161	144		鉱 業	74			
	建 設 業	5,636	5,686	4,879		建 設 業	4,196			
製 造 業	3,075	2,638	2,333	製 造 業	1,553	第 二 次 産 業	35			
第 三 次 産 業	小 計	32,124	33,027	30,576	第 三 次 産 業	小 計	29,399			
	割 合 (%)	67.9	71.2	73.2		割 合 (%)	76.0			
	電 気・ガ 斯・熱 供 給 水 道 業	300	247	189		電 気・ガ 斯・熱 供 給 熱 供 給・水 道 業	152			
	運 輸・通 信 業	2,394	2,232	1,844		情 報 通 信 業	152			
	卸 売・小 売 商 業 飲 食 店	9,693	10,359	9,715		運 輸 業	1,285			
	金 融・保 険 業	817	806	743		卸 売・小 売 業	7,059			
	不 動 産 業	334	354	356		金 融・保 険 業	541			
	サ ー ビ ス 業	17,083	17,547	16,256		不 動 産 業	367			
	公 務	1,503	1,482	1,473		飲 食 店、宿 泊 業	7,872			
そ の 他	分 類 不 能 の 産 業	898	40	21	医 療、福 祉	3,568	第 三 次 産 業	電 気・ガ 斯・熱 供 給・水 道 業	157	
	そ の 他	分 類 不 能 の 産 業	898	40	21	情 報 通 信 業		158	運 輸 業、郵 便 業	1,294
						運 輸 業		1,285	卸 売 業、小 売 業	5,980
						卸 売・小 売 業		7,059	金 融 業、保 険 業	525
						金 融・保 険 業		541	不 動 産 業、物 品 賃 貸 業	465
						不 動 産 業		367	学 術 研 究、専 門・ 技 術 サ ー ビ ス 業	623
						飲 食 店、宿 泊 業		7,872	宿 泊 業	7,235
						医 療、福 祉		3,568	飲 食 サ ー ビ ス 業	1,562
						教 育、学 習 支 援 業		1,690	生 活 関 連 サ ー ビ ス 業	1,574
						複 合 サ ー ビ ス 事 業		924	娛 楽 業	1,574
サ ー ビ ス 業 (他 に 分 類 さ れ な い も の)	4,397	教 育、学 習 支 援 業	1,574							
公 務 (他 に 分 類 さ れ な い も の)	1,392	医 療、福 祉	3,688							
そ の 他	分 類 不 能 の 産 業	898	40	21	複 合 サ ー ビ ス 事 業	610	サ ー ビ ス 業 (他 に 分 類 さ れ な い も の)	1,748		
					サ ー ビ ス 業 (他 に 分 類 さ れ る も の を 除 く)	1,373	公 務 (他 に 分 類 さ れ る も の を 除 く)	1,373		
そ の 他	分 類 不 能 の 産 業	257			そ の 他	分 類 不 能 の 産 業	257			

※平成17年及び22年国勢調査において、第三次産業の産業区分が変更
資料：平成2年～22年国勢調査報告

Ⅱ-4 出生児数及び合計特殊出生率

① 出生児数

(単位：人)

市町名	平成25年	平成26年	平成27年	平成28年	平成29年	平成30年	令和元年	令和2年	対前年 増減
県 計	31,146	29,732	29,254	28,678	27,097	26,125	24,841	23,709	▲ 1,132
管内計	353	321	298	287	243	252	227	201	▲ 26
下田市	129	120	114	125	102	105	81	68	▲ 13
東伊豆町	68	58	43	43	38	36	33	33	0
河津町	49	55	46	29	32	25	35	28	▲ 7
南伊豆町	34	42	42	42	29	32	37	32	▲ 5
松崎町	37	26	29	29	24	30	18	20	2
西伊豆町	36	20	24	19	18	24	23	20	▲ 3

資料：「市区町別推計人口動態表」 県経営管理部統計調査課

(注) 前年10月1日から当該年9月30日までの出生児数を計上

出生児数の推移

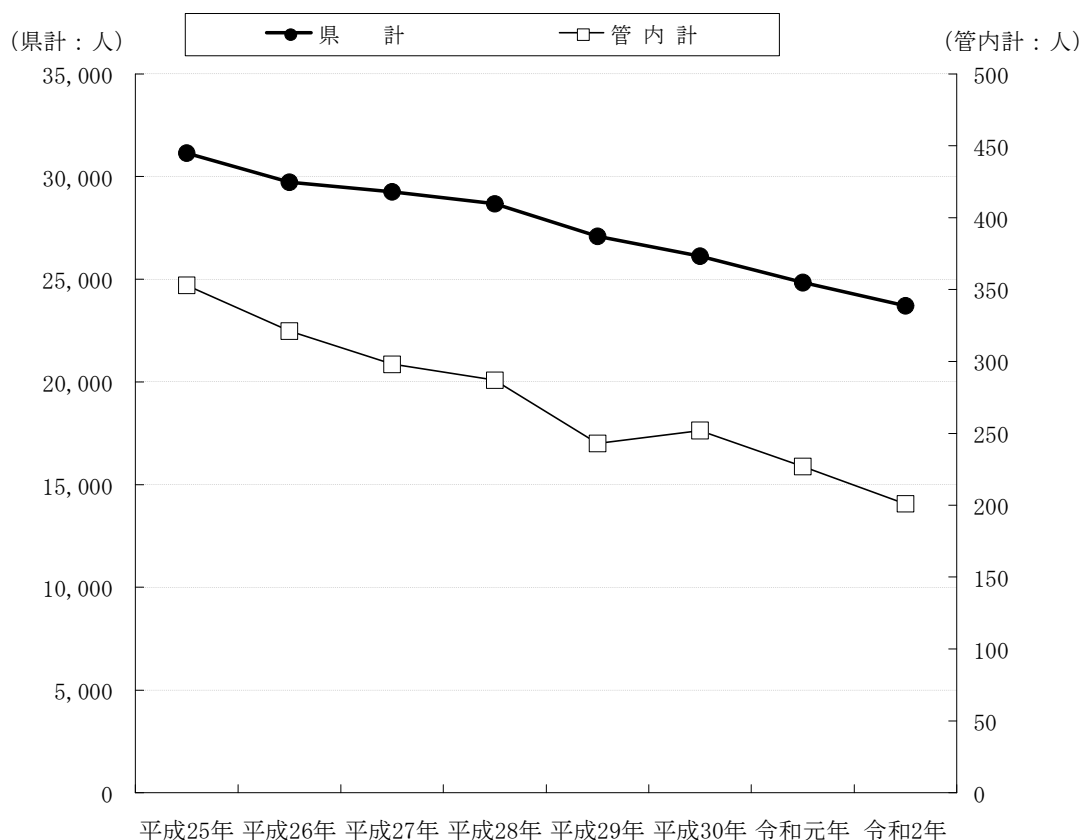

②合計特殊出生率

市町名	平成5年～ 平成9年	平成10年～ 平成14年	平成15年～ 平成19年	平成20年～ 平成24年	平成25年～ 平成29年	対前年 増減
県 計	1.52	1.46	1.44	1.53	1.54	0.01
管内計	1.53	1.53	1.48	1.53	1.53	0.00
下 田 市	1.48	1.48	1.42	1.54	1.56	0.02
東伊豆町	1.53	1.45	1.35	1.38	1.42	0.04
河 津 町	1.58	1.56	1.66	1.75	1.67	▲ 0.08
南伊豆町	1.57	1.65	1.61	1.59	1.58	▲ 0.01
松 崎 町	1.56	1.70	1.55	1.52	1.55	0.03
西伊豆町	1.53	1.45	1.44	1.52	1.43	▲ 0.09
賀茂村	1.55	1.58				

資料：人口動態保健所・市区町村別統計（厚生労働省）

（注）合計特殊出生率とは、15歳から49歳までの女性の年齢別出生率の合計で、1人の女性が一生の間に産む平均子供数を表す

合計特殊出生率の推移

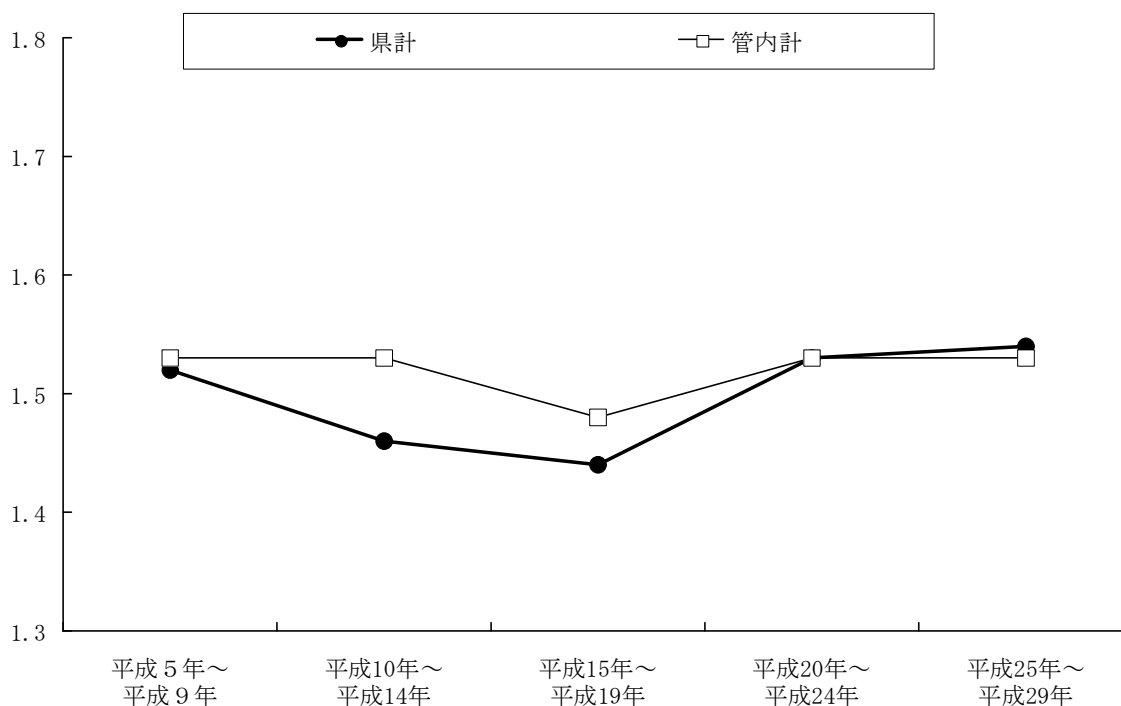

II-5 人口の自然・社会増減

①人口自然増減

上段：自然増減数(人)
下段：自然増減率(%)

市町名	平成26年	平成27年	平成28年	平成29年	平成30年	令和元年	令和2年	対前年増減数
県計	▲ 8,961	▲ 10,334	▲ 10,516	▲ 13,656	▲ 15,951	▲ 17,776	▲ 18,322	▲ 546
	▲ 0.24	▲ 0.28	▲ 0.28	▲ 0.37	▲ 0.43	▲ 0.49	▲ 0.50	▲ 0.01
管内計	▲ 907	▲ 941	▲ 930	▲ 1,002	▲ 1,049	▲ 963	▲ 1,017	▲ 54
	▲ 1.33	▲ 1.42	▲ 1.43	▲ 1.54	▲ 1.64	▲ 1.54	▲ 1.67	▲ 0.13
下田市	▲ 287	▲ 273	▲ 248	▲ 305	▲ 285	▲ 275	▲ 291	▲ 16
	▲ 1.20	▲ 1.19	▲ 1.08	▲ 1.36	▲ 1.30	▲ 1.28	▲ 1.38	▲ 0.10
東伊豆町	▲ 163	▲ 179	▲ 174	▲ 180	▲ 207	▲ 171	▲ 227	▲ 56
	▲ 1.23	▲ 1.42	▲ 1.38	▲ 1.45	▲ 1.70	▲ 1.43	▲ 1.94	▲ 0.51
河津町	▲ 56	▲ 82	▲ 113	▲ 99	▲ 123	▲ 109	▲ 101	8
	▲ 0.73	▲ 1.12	▲ 1.55	▲ 1.37	▲ 1.73	▲ 1.56	▲ 1.47	0.09
南伊豆町	▲ 121	▲ 138	▲ 130	▲ 135	▲ 156	▲ 143	▲ 130	13
	▲ 1.35	▲ 1.62	▲ 1.53	▲ 1.60	▲ 1.89	▲ 1.77	▲ 1.64	0.13
松崎町	▲ 103	▲ 107	▲ 104	▲ 115	▲ 113	▲ 97	▲ 93	4
	▲ 1.46	▲ 1.57	▲ 1.52	▲ 1.72	▲ 1.73	▲ 1.52	▲ 1.50	0.02
西伊豆町	▲ 177	▲ 162	▲ 161	▲ 168	▲ 165	▲ 168	▲ 175	▲ 7
	▲ 2.02	▲ 1.97	▲ 1.96	▲ 2.09	▲ 2.12	▲ 2.22	▲ 2.39	▲ 0.17

(前年10月1日から当該年9月30日までの自然増減数を計上)

資料：「市区町別推計人口動態表」 県経営管理部統計調査課

※自然増減率=(自然増減数/住民基本台帳人口(前年10月1日現在の人口))×100

人口自然増減率の推移

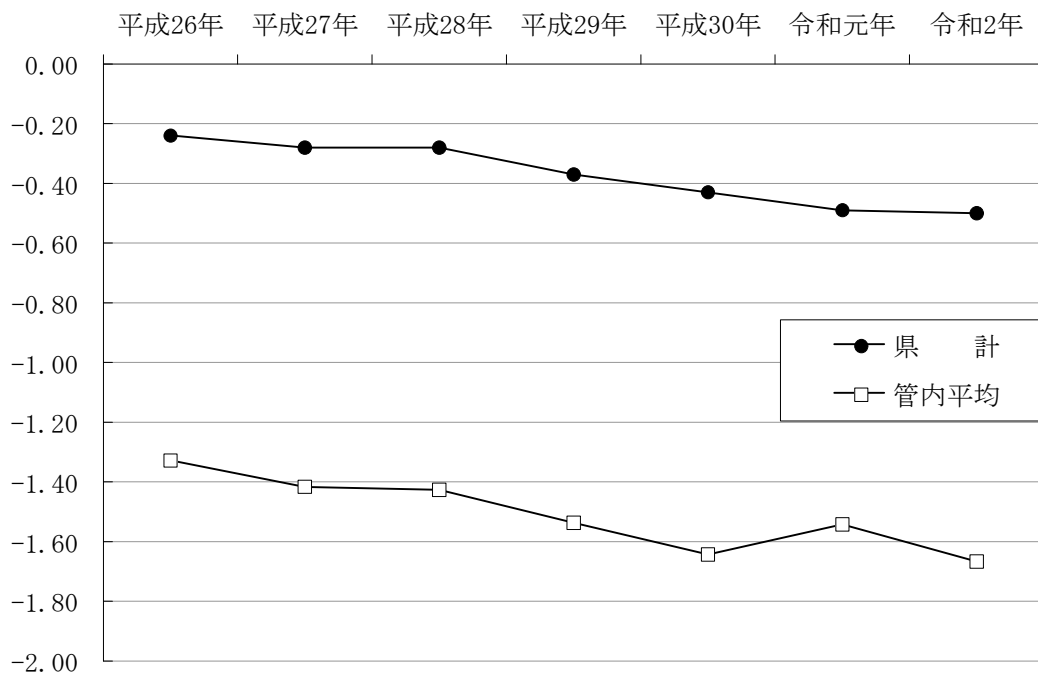

②人口社会増減

上段：社会増減数(人)
下段：社会増減率(%)

市町名	平成26年	平成27年	平成28年	平成29年	平成30年	令和元年	令和2年	対前年増減数
県計	▲ 9,289	▲ 6,455	▲ 2,844	112	▲ 963	515	▲ 1,932	▲ 2,447
	▲ 0.25	▲ 0.17	▲ 0.08	0.00	▲ 0.03	0.01	▲ 0.05	▲ 0.06
管内計	▲ 438	▲ 505	▲ 311	▲ 354	▲ 341	▲ 465	▲ 315	150
	▲ 0.64	▲ 0.76	▲ 0.48	▲ 0.55	▲ 0.53	▲ 0.74	▲ 0.52	0.22
下田市	▲ 187	▲ 211	▲ 206	▲ 150	▲ 204	▲ 228	▲ 81	147
	▲ 0.78	▲ 0.92	▲ 0.90	▲ 0.67	▲ 0.93	▲ 1.06	▲ 0.39	0.67
東伊豆町	▲ 71	▲ 79	▲ 50	▲ 34	▲ 49	▲ 74	17	91
	▲ 0.53	▲ 0.63	▲ 0.40	▲ 0.27	▲ 0.40	▲ 0.62	0.15	0.77
河津町	▲ 53	▲ 56	19	▲ 17	18	▲ 5	▲ 37	▲ 32
	▲ 0.69	▲ 0.77	0.26	▲ 0.24	0.25	▲ 0.07	▲ 0.54	▲ 0.47
南伊豆町	▲ 9	▲ 9	20	▲ 16	▲ 15	▲ 15	▲ 40	▲ 25
	▲ 0.10	▲ 0.11	0.23	▲ 0.19	▲ 0.18	▲ 0.19	▲ 0.50	▲ 0.31
松崎町	▲ 32	▲ 42	▲ 48	▲ 56	▲ 34	▲ 70	▲ 108	▲ 38
	▲ 0.45	▲ 0.61	▲ 0.70	▲ 0.84	▲ 0.52	▲ 1.10	▲ 1.74	▲ 0.64
西伊豆町	▲ 86	▲ 108	▲ 46	▲ 81	▲ 57	▲ 73	▲ 66	7
	▲ 0.98	▲ 1.31	▲ 0.56	▲ 1.01	▲ 0.73	▲ 0.97	▲ 0.90	0.07

(前年10月1日から当該年9月30日までの社会増減数を計上)

資料：「市区町別推計人口動態表」 県経営管理部統計調査課

※社会増減率=(社会増減数/住民基本台帳人口(前年10月1日現在の人口))×100

人口社会増減率の推移

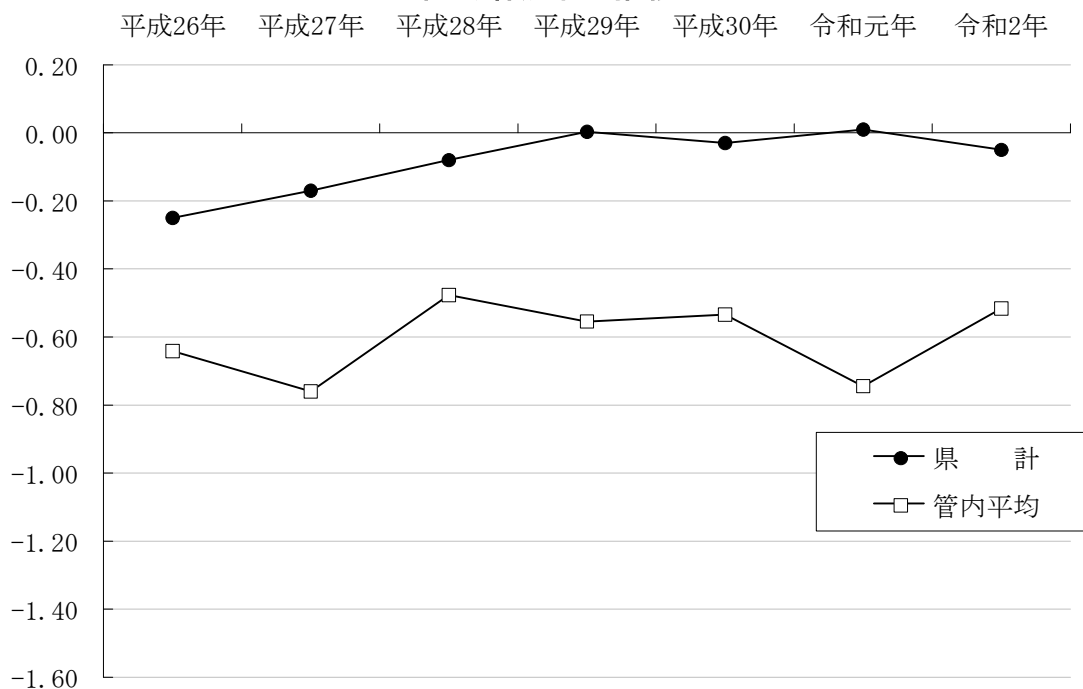

(参考) 転出先・転入元の内訳

①移動後の住所地別転出者数 (令和元年)

<下田市 転出者計920人>

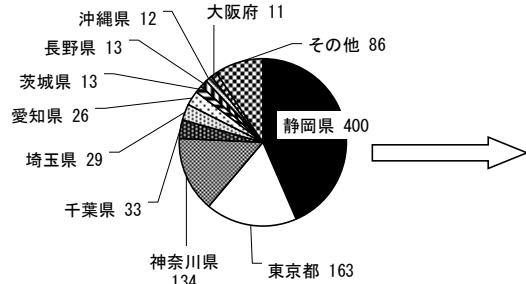

(静岡県の内訳)

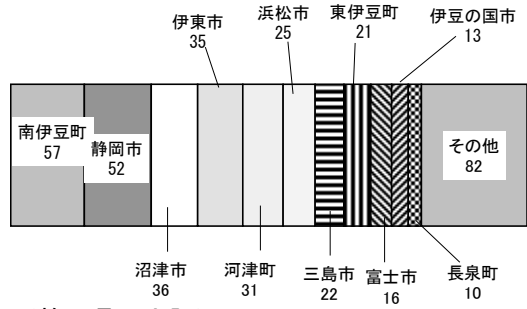

<東伊豆町 転出者計517人>

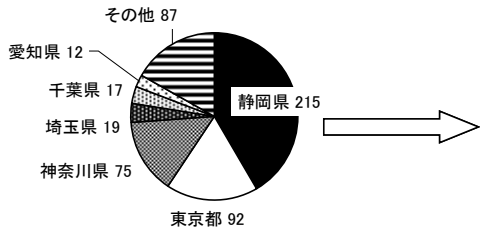

(静岡県の内訳)

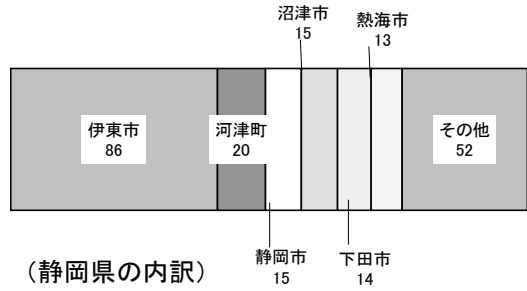

<河津町 転出者計234人>

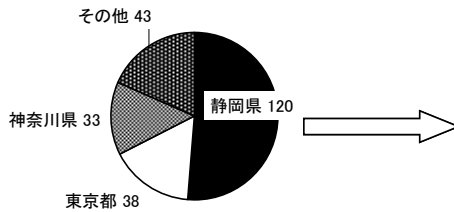

(静岡県の内訳)

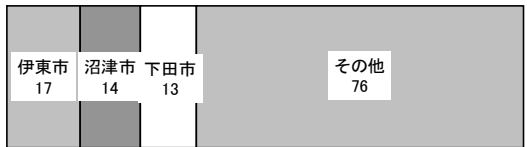

<南伊豆町 転出者計240人>

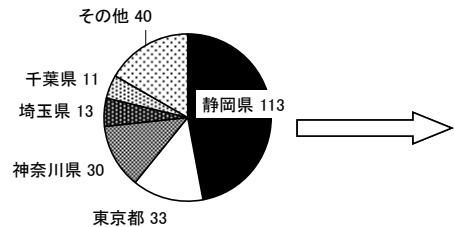

(静岡県の内訳)



<松崎町 転出者計211人>

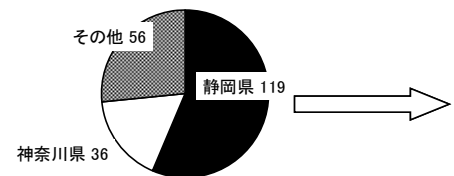

(静岡県の内訳)



<西伊豆町 転出者計213人>

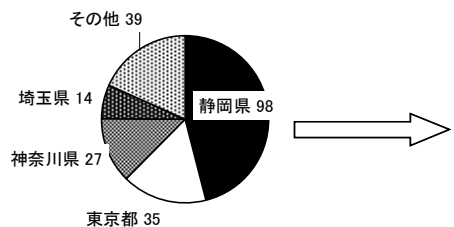

(静岡県の内訳)



②移動前の住所地別転入者数（令和元年）

<下田市 転入者計666人>

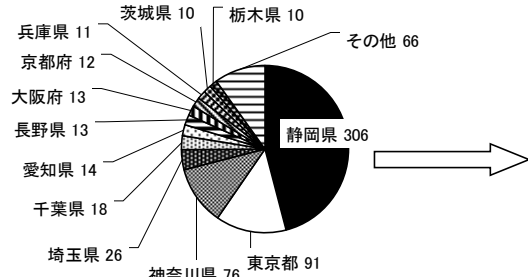

(静岡県の内訳)

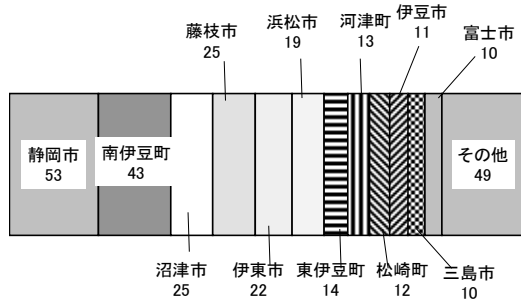

<東伊豆町 転入者計494人>

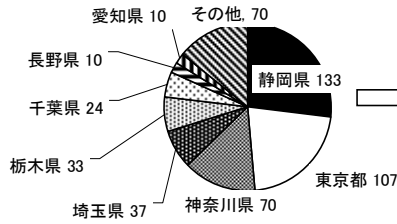

(静岡県の内訳)



<河津町 転入者計241人>

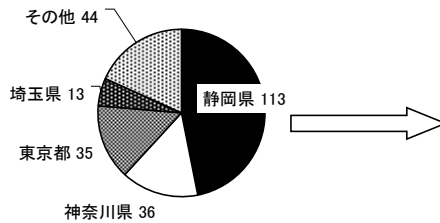

(静岡県の内訳)



<南伊豆町 転入者計212人>

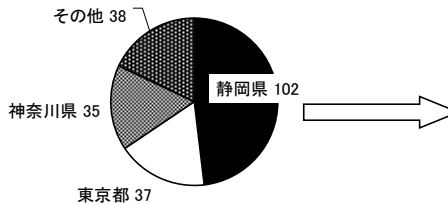

(静岡県の内訳)



<松崎町 転入者計123人>

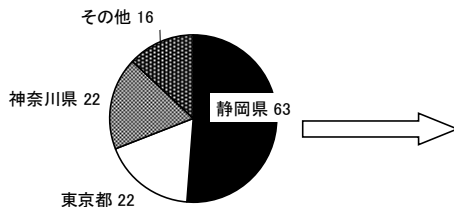

(静岡県の内訳)

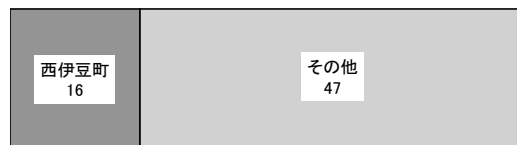

<西伊豆町 転入者計182人>

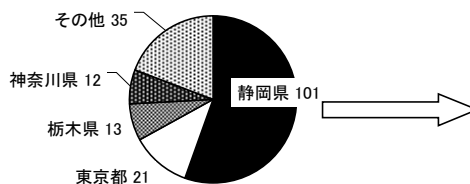

(静岡県の内訳)



Ⅱ-6 昼夜間人口比率

上段：昼間人口(人)
中段：夜間人口(人)
下段：昼夜間人口比率(%)

市町名	平成2年	平成7年	平成12年	平成17年	平成22年	平成27年	対前回調査 増減数
県 計	3,668,192	3,731,303	3,763,485	3,783,248	3,759,757	3,692,336	▲ 67,421
	3,669,714	3,737,360	3,766,816	3,787,327	3,765,007	3,700,305	▲ 64,702
	99.96	99.84	99.91	99.89	99.86	99.78	▲ 0.08
管内計	87,664	84,874	81,171	77,169	72,535	65,467	▲ 7,068
	88,981	86,428	82,396	78,471	73,713	66,438	▲ 7,275
	98.52	98.20	98.51	98.34	98.40	98.54	0.14
下田市	31,621	30,507	29,085	27,524	25,881	23,935	▲ 1,946
	29,989	29,103	27,798	26,556	25,013	22,916	▲ 2,097
	105.44	104.82	104.63	103.65	103.47	104.45	0.98
東伊豆町	16,667	16,516	15,528	14,757	13,721	12,173	▲ 1,548
	16,719	16,741	15,807	15,133	14,064	12,624	▲ 1,440
	99.69	98.66	98.23	97.52	97.56	96.43	▲ 1.13
河津町	8,163	8,076	7,893	7,579	7,256	6,828	▲ 428
	9,118	9,036	8,705	8,303	7,998	7,303	▲ 695
	89.53	89.38	90.67	91.28	90.72	93.50	2.77
南伊豆町	10,228	9,919	9,705	9,425	9,068	7,968	▲ 1,100
	11,193	10,725	10,303	10,003	9,516	8,524	▲ 992
	91.38	92.48	94.20	94.22	95.29	93.48	▲ 1.81
松崎町	9,004	8,373	8,024	7,642	7,241	6,483	▲ 758
	9,266	8,841	8,515	8,104	7,653	6,837	▲ 816
	97.17	94.71	94.23	94.30	94.62	94.82	0.21
西伊豆町	11,981	11,483	10,936	10,242	9,368	8,080	▲ 1,288
	12,696	11,982	11,268	10,372	9,469	8,234	▲ 1,235
	94.37	95.84	97.05	98.75	98.93	98.13	▲ 0.80

資料：総務省統計局「国勢調査」

※昼夜間人口比率=常住人口100人当たりの昼間人口=(昼間人口/夜間人口)×100

Ⅱ-7 将来推計人口

(単位：人)

市町名	2015年	2020年	2025年	2030年	2035年	2040年	2045年	指標 (2015年を100とした場合)	
								2030年	2045年
県 計	3,700,305	3,615,586	3,506,064	3,380,104	3,241,803	3,094,264	2,942,865	91.3	79.5
管内計	66,438	59,779	53,467	47,463	41,721	36,339	31,481	71.4	47.4
下田市	22,916	20,731	18,554	16,445	14,401	12,495	10,767	71.8	47.0
東伊豆町	12,624	11,261	9,930	8,648	7,429	6,288	5,255	68.5	41.6
河津町	7,303	6,575	5,969	5,392	4,839	4,305	3,828	73.8	52.4
南伊豆町	8,524	7,878	7,262	6,668	6,077	5,503	4,959	78.2	58.2
松崎町	6,837	6,250	5,721	5,218	4,720	4,249	3,820	76.3	55.9
西伊豆町	8,234	7,084	6,031	5,092	4,255	3,499	2,852	61.8	34.6

資料：国立社会保障・人口問題研究所「日本の地域別将来推計人口（平成30年3月推計）」

賀茂地域の将来推計人口

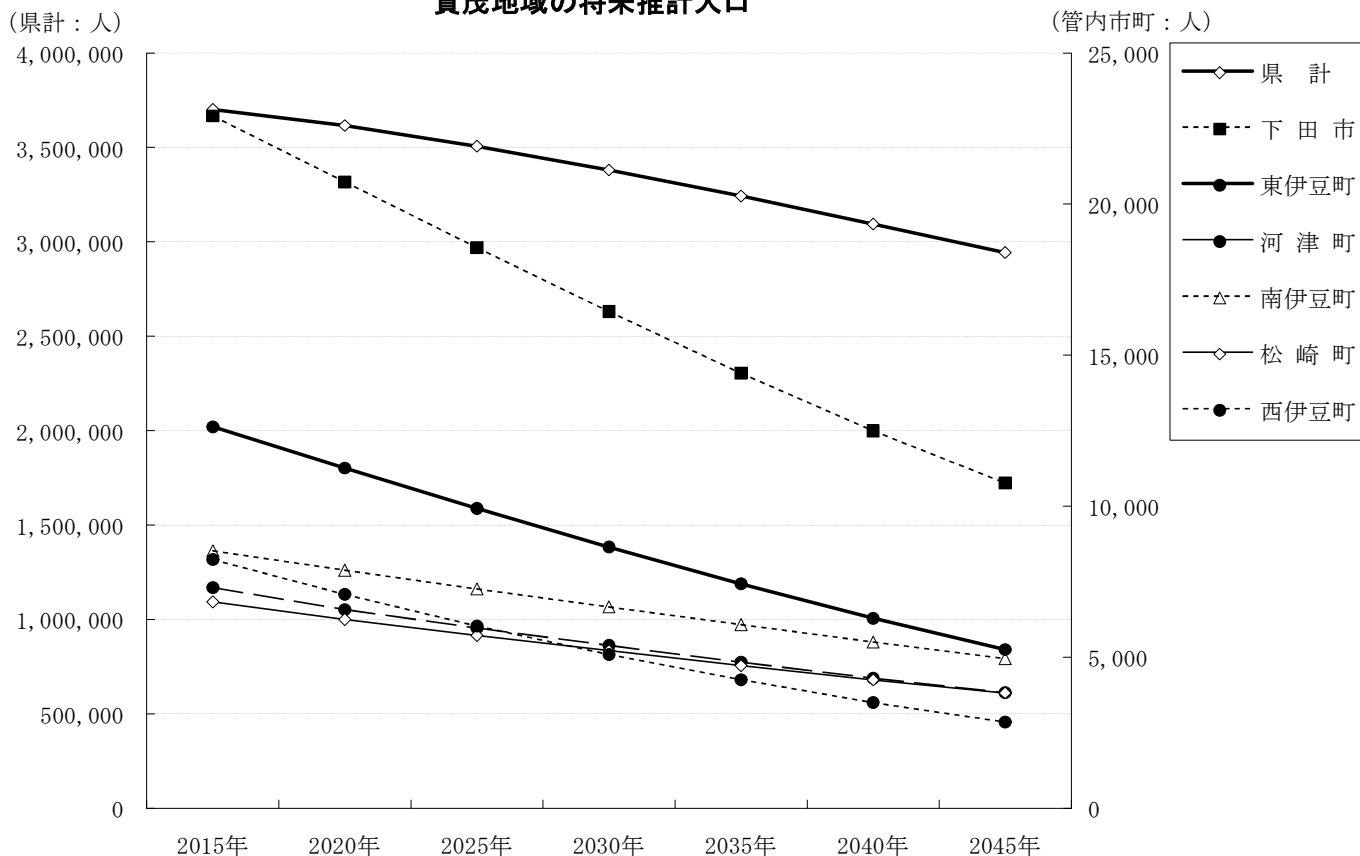

II-7-2 将来の5歳階級別推計人口（2015年は国勢調査による実績値）（その1）

階級	2015年						2020年									
	県計	管内計	下田市	東伊豆町	河津町	南伊豆町	松崎町	西伊豆町	県計	管内計	下田市	東伊豆町	河津町	南伊豆町	松崎町	西伊豆町
総数	3,700,305	66,438	22,916	12,624	7,303	8,524	6,837	8,234	3,615,586	59,779	20,731	11,261	6,575	7,878	6,250	7,094
0～4歳	147,388	1,622	613	262	217	225	163	142	137,862	1,338	499	199	183	197	143	117
5～9歳	160,949	2,075	753	352	275	269	206	220	146,622	1,611	597	259	205	249	165	136
10～14歳	170,619	2,512	868	451	301	330	258	304	160,341	2,040	742	343	259	272	216	208
15～19歳	168,595	2,179	753	450	250	251	252	223	159,265	1,841	665	350	215	227	184	200
20～24歳	149,243	1,378	535	313	127	147	110	146	150,433	1,265	464	277	130	145	118	131
25～29歳	181,100	1,795	737	320	210	197	157	174	165,048	1,553	612	261	165	184	178	153
30～34歳	206,174	2,165	849	407	244	236	214	215	181,015	1,759	693	277	220	215	187	167
35～39歳	235,660	2,881	1,058	491	365	344	305	318	204,768	2,056	772	373	233	267	212	199
40～44歳	280,431	4,041	1,506	781	456	497	356	445	233,506	2,833	1,036	480	347	353	310	307
45～49歳	251,002	3,987	1,439	827	442	476	371	432	276,631	3,903	1,451	735	428	500	355	434
50～54歳	233,432	3,904	1,461	746	427	431	393	446	246,637	3,956	1,409	803	426	512	390	416
55～59歳	228,550	4,314	1,570	750	440	556	492	506	229,610	3,926	1,473	754	409	449	400	441
60～64歳	258,264	5,781	1,836	1,121	639	821	608	756	223,568	4,251	1,516	750	431	580	492	482
65～69歳	293,146	7,436	2,408	1,506	774	1,040	745	963	249,172	5,542	1,736	1,083	610	800	593	720
70～74歳	238,462	6,315	2,095	1,297	655	826	641	801	277,669	6,912	2,221	1,412	721	968	713	877
75～79歳	193,152	5,067	1,634	1,030	510	604	529	760	218,103	5,560	1,821	1,145	594	727	582	691
80～84歳	151,554	4,272	1,390	748	445	553	494	642	165,079	4,161	1,362	821	416	498	444	620
85～89歳	97,136	2,994	866	505	328	452	362	481	112,795	3,042	978	560	316	403	332	453
90歳～	55,448	1,720	545	267	198	269	181	260	77,462	2,230	684	379	267	332	236	332
0～14歳	478,966	6,209	2,234	1,065	793	824	627	666	444,825	4,989	1,838	801	647	718	524	461
15～64歳	2,192,451	32,425	11,744	6,206	3,600	3,956	3,258	3,661	2,070,481	27,343	10,091	5,060	3,004	3,432	2,826	2,930
65歳以上	1,028,898	27,804	8,938	5,353	2,910	3,744	2,952	3,907	1,100,280	27,447	8,802	5,400	2,924	3,728	2,900	3,693
65～74歳	531,608	13,751	4,503	2,803	1,429	1,866	1,386	1,764	526,841	12,454	3,957	2,495	1,331	1,768	1,306	1,597
75歳以上	497,290	14,053	4,435	2,550	1,481	1,878	1,566	2,143	573,439	14,993	4,845	2,905	1,593	1,960	1,594	2,096

資料：国立社会保障・人口問題研究所「日本の地域別将来推計人口（平成30年3月推計）」

II-7-2 将来の5歳階級別推計人口（2015年は国勢調査による実績値）（その2）

階級	2025年						2030年									
	県計	管内計	下田市	東伊豆町	河津町	南伊豆町	松崎町	西伊豆町	県計	管内計	下田市	東伊豆町	河津町	南伊豆町	松崎町	西伊豆町
総数	3,506,064	53,467	18,554	9,930	5,969	7,262	5,721	6,031	3,380,104	47,463	16,445	8,648	5,392	6,668	5,218	5,092
0～4歳	124,061	1,066	390	148	151	166	123	88	117,781	896	324	117	127	152	111	65
5～9歳	137,382	1,346	487	196	187	219	145	112	123,786	1,079	381	147	155	185	126	85
10～14歳	146,306	1,601	590	252	203	253	174	129	137,149	1,340	481	191	185	222	154	107
15～19歳	149,687	1,497	568	266	186	187	154	136	136,743	1,177	451	196	146	174	125	85
20～24歳	142,077	1,085	411	218	119	131	88	118	133,354	882	351	164	104	108	74	81
25～29歳	167,473	1,468	541	232	178	184	194	139	158,635	1,275	484	187	163	169	146	126
30～34歳	165,481	1,554	585	229	177	203	212	148	168,450	1,486	521	204	191	204	231	135
35～39歳	180,397	1,699	631	255	230	245	184	154	165,149	1,508	534	209	186	232	210	137
40～44歳	203,300	2,037	759	368	227	275	216	192	179,338	1,687	620	253	226	252	188	148
45～49歳	230,486	2,749	1,000	453	331	356	309	300	200,838	1,982	734	347	217	278	217	189
50～54歳	271,912	3,891	1,423	715	423	539	373	418	226,548	2,743	980	440	326	383	325	289
55～59歳	243,152	4,024	1,427	818	427	538	400	414	268,141	3,953	1,440	728	425	564	381	415
60～64歳	225,412	3,900	1,429	764	408	474	403	422	239,364	4,026	1,390	835	428	571	405	397
65～69歳	216,256	4,092	1,437	727	419	568	481	460	218,691	3,773	1,357	750	398	467	397	404
70～74歳	236,364	5,162	1,605	1,018	565	748	569	657	205,776	3,824	1,331	687	390	532	463	421
75～79歳	255,812	6,116	1,941	1,252	652	857	651	763	218,190	4,579	1,406	905	512	665	519	572
80～84歳	188,122	4,627	1,535	924	497	605	493	573	223,469	5,129	1,648	1,018	551	716	557	639
85～89歳	124,702	3,032	980	629	305	368	301	449	144,056	3,435	1,123	720	373	455	341	423
90歳～	97,682	2,521	815	466	284	346	251	359	114,646	2,689	889	550	289	339	248	374
0～14歳	407,749	4,013	1,467	596	541	638	442	329	378,716	3,315	1,186	455	467	559	391	257
15～64歳	1,979,377	23,904	8,774	4,318	2,706	3,132	2,533	2,441	1,876,560	20,719	7,505	3,563	2,412	2,935	2,302	2,002
65歳以上	1,118,938	25,550	8,313	5,016	2,722	3,492	2,746	3,261	1,124,828	23,429	7,754	4,630	2,513	3,174	2,525	2,833
65～74歳	452,620	9,254	3,042	1,745	984	1,316	1,050	1,117	424,467	7,597	2,688	1,437	788	999	860	825
75歳以上	666,318	16,296	5,271	3,271	1,738	2,176	1,696	2,144	700,361	15,832	5,066	3,193	1,725	2,175	1,665	2,008

資料：国立社会保障・人口問題研究所「日本の地域別将来推計人口（平成30年3月推計）」

II-7-2 将来の5歳階級別推計人口（2015年は国勢調査による実績値）（その3）

階級	2035年						2040年									
	県計	管内計	下田市	東伊豆町	河津町	南伊豆町	松崎町	西伊豆町	県計	管内計	下田市	東伊豆町	河津町	南伊豆町	松崎町	西伊豆町
総数	3,241,803	41,721	14,401	7,429	4,839	6,077	4,720	4,255	3,094,264	36,339	12,495	6,288	4,305	5,503	4,249	3,499
0～4歳	112,385	784	271	90	123	144	104	52	105,947	682	230	69	109	131	100	43
5～9歳	117,700	912	318	117	131	170	113	63	112,447	802	266	89	126	163	107	51
10～14歳	123,657	1,077	377	143	154	189	134	80	117,655	913	315	114	130	174	121	59
15～19歳	128,228	982	368	148	133	153	110	70	115,650	789	289	111	110	130	96	53
20～24歳	122,004	692	279	121	82	100	60	50	114,396	575	227	92	74	88	53	41
25～29歳	149,287	1,044	411	139	143	139	125	87	136,822	828	325	103	114	131	101	54
30～34歳	159,855	1,294	467	164	175	187	178	123	150,646	1,068	398	122	155	156	152	85
35～39歳	168,307	1,453	475	187	202	234	229	126	159,887	1,271	427	150	186	216	178	114
40～44歳	164,452	1,502	526	206	182	239	216	133	167,684	1,448	468	185	198	242	234	121
45～49歳	177,320	1,641	600	239	215	254	188	145	162,783	1,467	510	194	174	242	217	130
50～54歳	197,578	1,982	720	337	215	300	229	181	174,600	1,650	591	232	213	275	200	139
55～59歳	223,387	2,791	992	449	329	401	333	287	194,994	2,021	730	345	217	314	234	181
60～64歳	264,031	3,953	1,402	742	425	599	386	399	219,952	2,791	967	458	329	425	337	275
65～69歳	232,821	3,916	1,325	825	420	566	399	381	256,972	3,843	1,335	733	417	593	382	383
70～74歳	208,680	3,535	1,260	710	373	439	383	370	222,699	3,685	1,234	786	394	535	386	350
75～79歳	190,856	3,404	1,169	615	355	473	424	368	194,323	3,159	1,111	637	340	394	354	323
80～84歳	191,129	3,861	1,199	740	432	563	446	481	168,604	2,890	1,004	507	302	399	367	311
85～89歳	174,643	3,865	1,225	805	420	542	393	480	149,861	2,919	895	587	329	431	315	362
90歳～	135,483	3,033	1,017	652	330	385	270	379	168,342	3,538	1,173	774	388	464	315	424
0～14歳	353,742	2,773	966	350	408	503	351	195	336,049	2,397	811	272	365	468	328	153
15～64歳	1,754,449	17,334	6,240	2,732	2,101	2,606	2,054	1,601	1,597,414	13,908	4,932	1,992	1,770	2,219	1,802	1,193
65歳以上	1,133,612	21,614	7,195	4,347	2,330	2,968	2,315	2,459	1,160,801	20,034	6,752	4,024	2,170	2,816	2,119	2,153
65～74歳	441,501	7,451	2,585	1,535	793	1,005	782	751	479,671	7,528	2,569	1,519	811	1,128	768	733
75歳以上	692,111	14,163	4,610	2,812	1,537	1,963	1,533	1,708	681,130	12,506	4,183	2,505	1,359	1,688	1,351	1,420

資料：国立社会保障・人口問題研究所「日本の地域別将来推計人口（平成30年3月推計）」

Ⅱ-7-2 将来の5歳階級別推計人口（2015年は国勢調査による実績値）（その4）

階級	2045年							
	県計	管内計	下田市	東伊豆町	河津町	南伊豆町	松崎町	西伊豆町
総数	2,942,865	31,481	10,767	5,255	3,828	4,959	3,820	2,852
0～4歳	99,780	585	191	55	101	115	88	35
5～9歳	106,125	702	226	69	114	148	103	42
10～14歳	112,471	804	263	87	126	166	114	48
15～19歳	110,072	666	241	88	93	119	86	39
20～24歳	103,112	461	178	69	62	75	46	31
25～29歳	128,403	702	267	80	104	116	90	45
30～34歳	138,208	856	316	91	125	147	124	53
35～39歳	150,810	1,054	364	112	165	181	153	79
40～44歳	159,364	1,269	422	148	182	223	184	110
45～49歳	166,059	1,419	454	175	189	246	237	118
50～54歳	160,426	1,482	501	190	173	262	230	126
55～59歳	172,453	1,685	600	237	215	289	205	139
60～64歳	192,159	2,028	713	353	218	334	237	173
65～69歳	214,227	2,716	922	452	323	421	333	265
70～74歳	246,073	3,613	1,244	698	391	559	370	351
75～79歳	208,068	3,307	1,093	707	361	480	358	308
80～84歳	172,942	2,703	960	529	293	336	310	275
85～89歳	134,042	2,206	760	409	233	306	261	237
90歳～	168,071	3,223	1,052	706	360	436	291	378
0～14歳	318,376	2,091	680	211	341	429	305	125
15～64歳	1,481,066	11,622	4,056	1,543	1,526	1,992	1,592	913
65歳以上	1,143,423	17,768	6,031	3,501	1,961	2,538	1,923	1,814
65～74歳	460,300	6,329	2,166	1,150	714	980	703	616
75歳以上	683,123	11,439	3,865	2,351	1,247	1,558	1,220	1,198

資料：国立社会保障・人口問題研究所「日本の地域別将来推計人口（平成30年3月推計）」

Ⅲ 観光業・商工業の状況

Ⅲ-1 入湯税額及び入湯客数

上段：入湯税の調定額（円）

下段：入湯客数（人）

（現年度調定のみ）

市町名	平成25年度	平成26年度	平成27年度	平成28年度	平成29年度	平成30年度	令和元年度	対 比	
								R元/H25	R元/H30
管内計	293,472,210 2,089,780	306,473,150 2,159,146	306,267,370 2,151,901	294,655,420 2,073,405	290,696,540 2,026,387	282,871,850 1,962,496	177,095,290 1,960,424	60.3% 93.8%	62.6% 99.9%
下田市	72,319,300 556,643	79,129,510 605,261	82,130,000 622,128	77,863,840 591,587	78,714,490 603,117	80,805,440 565,644	78,317,830 596,897	108.3% 107.2%	96.9% 105.5%
東伊豆町	123,948,000 826,320	126,237,300 841,582	123,643,950 824,293	120,919,650 806,131	119,334,600 795,564	112,679,550 751,197	11,093,400 739,536	9.0% 89.5%	9.8% 98.4%
河津町	19,843,390 139,441	20,625,240 144,231	21,752,980 150,616	18,391,260 127,492	18,807,210 137,874	19,430,000 138,955	19,036,680 136,783	95.9% 98.1%	98.0% 98.4%
南伊豆町	22,913,260 180,826	23,341,500 162,212	23,482,500 164,347	22,373,450 155,712	20,029,130 149,016	19,686,360 146,590	19,844,040 137,432	86.6% 76.0%	100.8% 93.8%
松崎町	13,657,860 112,458	14,917,150 122,545	14,635,440 117,900	15,476,920 126,169	15,320,760 125,031	14,360,800 117,115	14,300,490 116,604	104.7% 103.7%	99.6% 99.6%
西伊豆町	40,790,400 274,092	42,222,450 283,315	40,622,500 272,617	39,630,300 266,314	38,490,350 215,785	35,909,700 242,995	34,502,850 233,172	84.6% 85.1%	96.1% 96.0%

管内市町調

（過年度調定を加えた年度総計）

市町名	平成25年度	平成26年度	平成27年度	平成28年度	平成29年度	平成30年度	令和元年度	対 比	
								R元/H25	R元/H30
管内計	302,156,820 2,155,534	311,674,390 2,199,069	313,367,220 2,206,227	301,715,220 2,124,304	298,888,850 2,079,551	301,715,220 2,124,304	281,129,990 2,036,543	93.0% 94.5%	93.2% 95.9%
下田市	73,345,300 564,583	80,090,570 612,746	82,716,150 626,825	78,845,580 598,469	79,246,810 606,791	82,062,520 624,680	78,758,380 600,148	107.4% 106.3%	96.0% 96.1%
東伊豆町	123,948,000 826,320	126,237,300 841,582	123,643,950 824,293	120,919,650 806,131	119,334,600 795,564	112,679,550 751,197	112,145,400 792,604	90.5% 95.9%	99.5% 105.5%
河津町	20,628,580 145,339	21,288,890 149,320	24,486,160 171,592	19,770,750 137,670	22,394,790 157,507	20,679,790 148,556	20,178,180 145,950	97.8% 100.4%	97.6% 98.2%
南伊豆町	25,599,410 200,602	23,517,100 163,510	23,959,370 167,760	23,967,250 167,099	21,683,150 160,866	19,683,360 146,590	19,844,040 137,432	77.5% 68.5%	100.8% 93.8%
松崎町	17,663,930 143,390	18,181,480 147,676	17,597,640 140,859	17,173,690 139,231	17,577,650 142,508	15,663,910 127,159	15,519,590 126,020	87.9% 87.9%	99.1% 99.1%
西伊豆町	40,971,600 275,300	42,359,050 284,235	40,963,950 274,898	41,038,300 275,704	38,651,850 216,315	36,004,150 243,636	34,684,400 234,389	84.7% 85.1%	96.3% 96.2%

管内市町調

（注1）入湯客数＝調定人数＋課税免除者数（免除者がいない又は把握していない場合は除外）

（注2）現年度調定とは、現年度の収入（税金など）として収入金額を決定する行為

<参考>

管内市町入湯税 課税区分・課税単価一覧

市 町	
下 田 市	・宿泊料金又は飲食料金 10,000円以上…150円 4,000円以上10,000円未満…130円 4,000円未満…100円
東伊豆町	・宿泊者・休憩者 一律150円
河 津 町	・宿泊料金（飲食料金を含む） 12,000円以上…150円 6,000円以上12,000円未満…130円 6,000円未満…100円 ・課税免除 年齢12歳未満の者 日帰り而入浴する者
南伊豆町	・宿泊料金又は飲食料金 10,000円超…150円 4,001円以上10,000円以下…130円 4,000円以下…100円 ・課税免除 12歳未満のもの、修学旅行生
松 崎 町	・宿泊料金又は飲食料金 4,000円超…130円 4,000円以下…100円 ・課税免除 年齢12歳未満の者 共同浴場又は一般公衆浴場に入湯する者
西伊豆町	・利用料金 5,000円以上…150円 5,000円未満…100円

Ⅲ-1-2 市町別・月別入湯税額及び入湯客数（現年度調定のみ）

市町名	1月	2月	3月	4月	5月	6月
管内計	20,956,160 147,842	21,601,560 149,026	18,161,200 127,008	6,488,540 47,427	3,177,850 22,818	3,186,770 21,686
下田市	6,459,990 48,515	4,439,910 31,637	5,318,780 38,388	2,337,590 17,767	2,150,790 15,586	278,520 2,088
東伊豆町	9,095,700 60,638	9,623,550 64,157	6,834,300 45,562	966,600 6,444	322,650 2,151	2,145,150 14,301
河津町	759,980 5,580	1,866,960 13,099	1,728,110 12,116	1,100,180 7,831	213,330 1,525	103,540 784
南伊豆町	1,567,640 10,827	1,491,780 10,222	1,575,640 10,915	1,169,910 8,186	119,200 865	133,190 947
松崎町	1,067,350 8,773	1,157,710 9,520	1,259,220 10,197	585,760 4,987	128,530 1,018	46,670 359
西伊豆町	2,005,500 13,509	3,021,650 20,391	1,445,150 9,830	328,500 2,212	243,350 1,673	479,700 3,207

(注) 入湯客数＝調定人数＋課税免除者数

令和2年 月別入湯客数

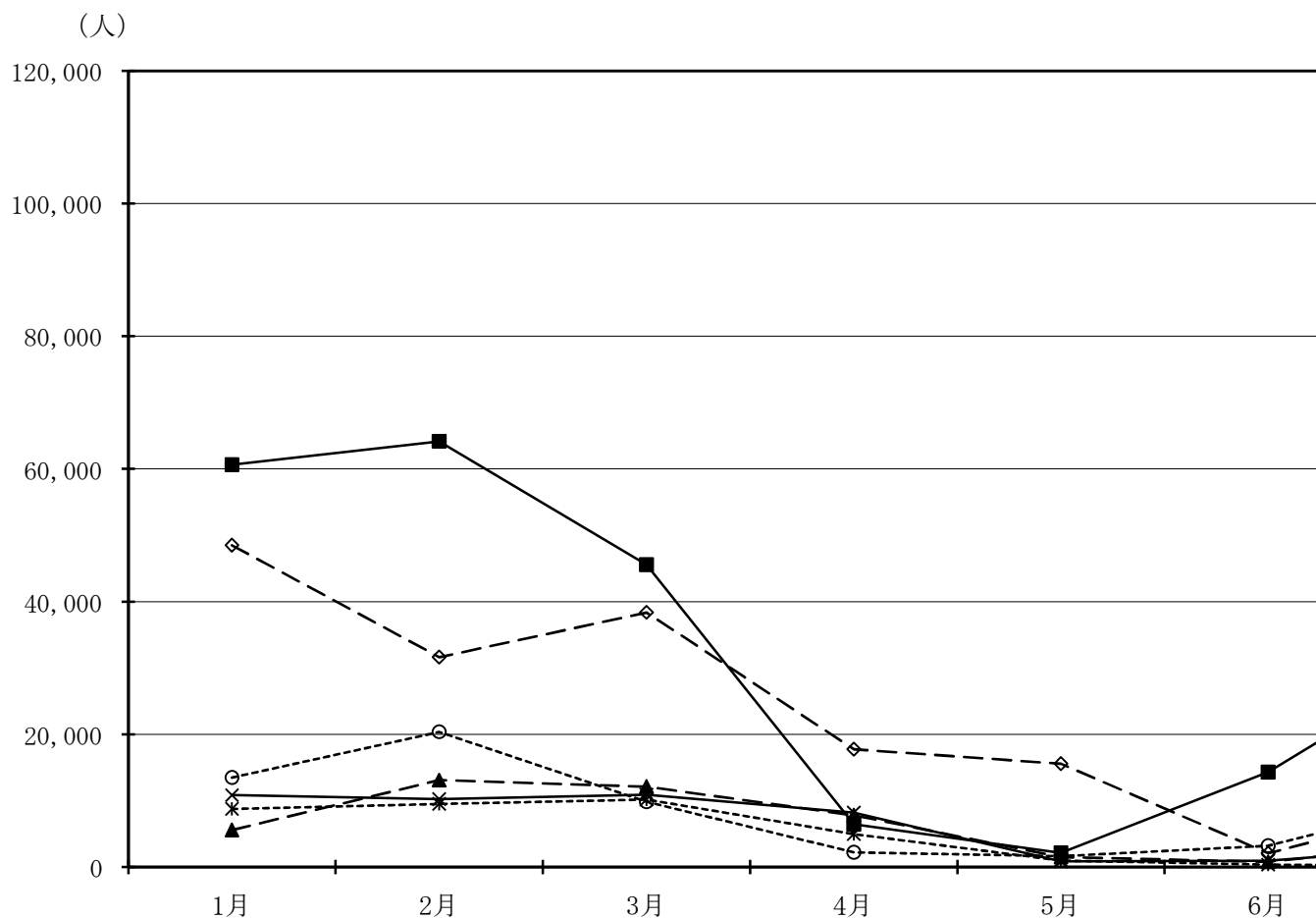

上段：入湯税の調定額（円）
下段：入湯客数（人）

7月	8月	9月	10月	11月	12月	合計
9,107,680	19,194,120	21,010,800	22,454,110	20,156,150	20,322,520	185,817,460
62,250	132,925	151,915	163,052	139,803	141,044	1,306,796
1,393,490	3,279,720	6,687,680	8,720,800	5,148,490	5,720,050	51,935,810
10,258	25,253	53,679	70,101	38,153	41,690	393,115
4,988,550	9,916,350	6,639,300	7,786,500	9,249,450	7,246,500	74,814,600
33,257	66,109	44,262	51,910	61,663	48,310	498,764
580,540	979,990	2,129,860	1,796,190	1,040,360	2,638,700	14,937,740
4,092	7,069	15,269	12,528	7,380	18,132	105,405
475,040	1,026,310	2,519,830	1,447,310	1,593,060	1,930,800	15,049,710
3,357	7,119	17,313	9,865	11,184	13,246	104,046
14,960	364,900	983,580	471,110	374,740	875,570	7,330,100
140	2,809	7,578	3,644	2,920	6,791	58,736
1,655,100	3,626,850	2,050,550	2,232,200	2,750,050	1,910,900	21,749,500
11,146	24,566	13,814	15,004	18,503	12,875	146,730

管内市町調（令和2年）

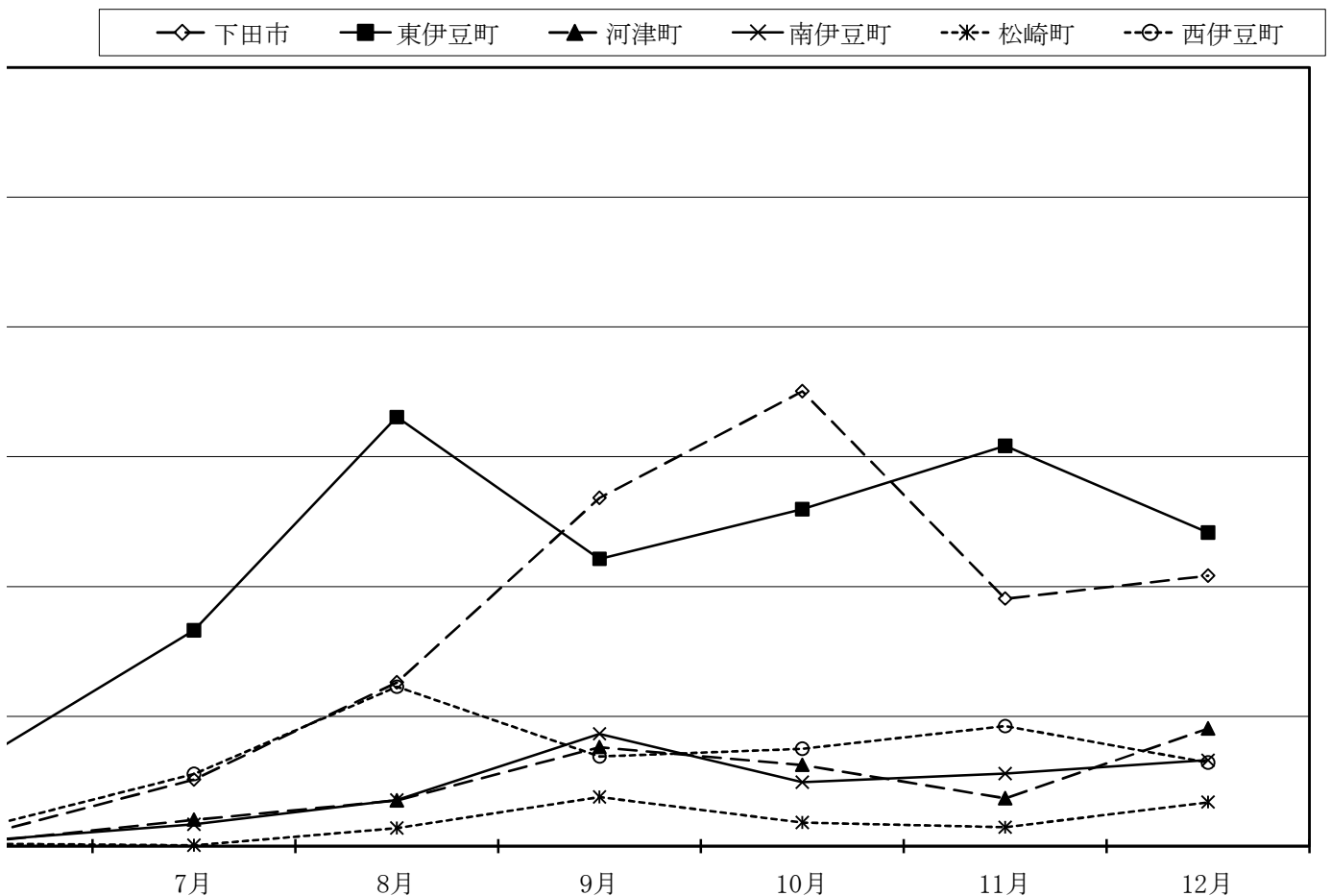

Ⅲ-2 宿泊客数【暦年】

(単位：人)

市町名	平成25年	平成26年	平成27年	平成28年	平成29年	平成30年	令和元年	令和2年	対 比	
									R2/H25	R2/R元
管内計	2,457,321	2,440,333	2,576,772	2,511,837	2,553,553	2,489,865	2,423,800	1,589,907	64.7%	65.6%
下田市	851,794	841,070	968,412	937,523	1,000,390	998,225	997,786	658,770	77.3%	66.0%
東伊豆町	830,432	821,052	828,554	804,820	804,400	762,127	736,899	521,295	62.8%	70.7%
河津町	183,256	189,866	192,501	188,553	181,568	180,707	172,291	105,794	57.7%	61.4%
南伊豆町	215,096	210,575	212,322	211,403	205,473	198,444	182,091	115,129	53.5%	63.2%
松崎町	93,576	92,744	92,826	99,069	97,099	95,612	91,892	43,633	46.6%	47.5%
西伊豆町	283,167	285,026	282,157	270,469	264,623	254,750	242,841	145,286	51.3%	59.8%

静岡県スポーツ文化・観光部観光政策課調

(注1) 宿泊客数は各市町が算出し、県へ報告した値

(注2) 令和2年は速報値

宿泊客数の推移

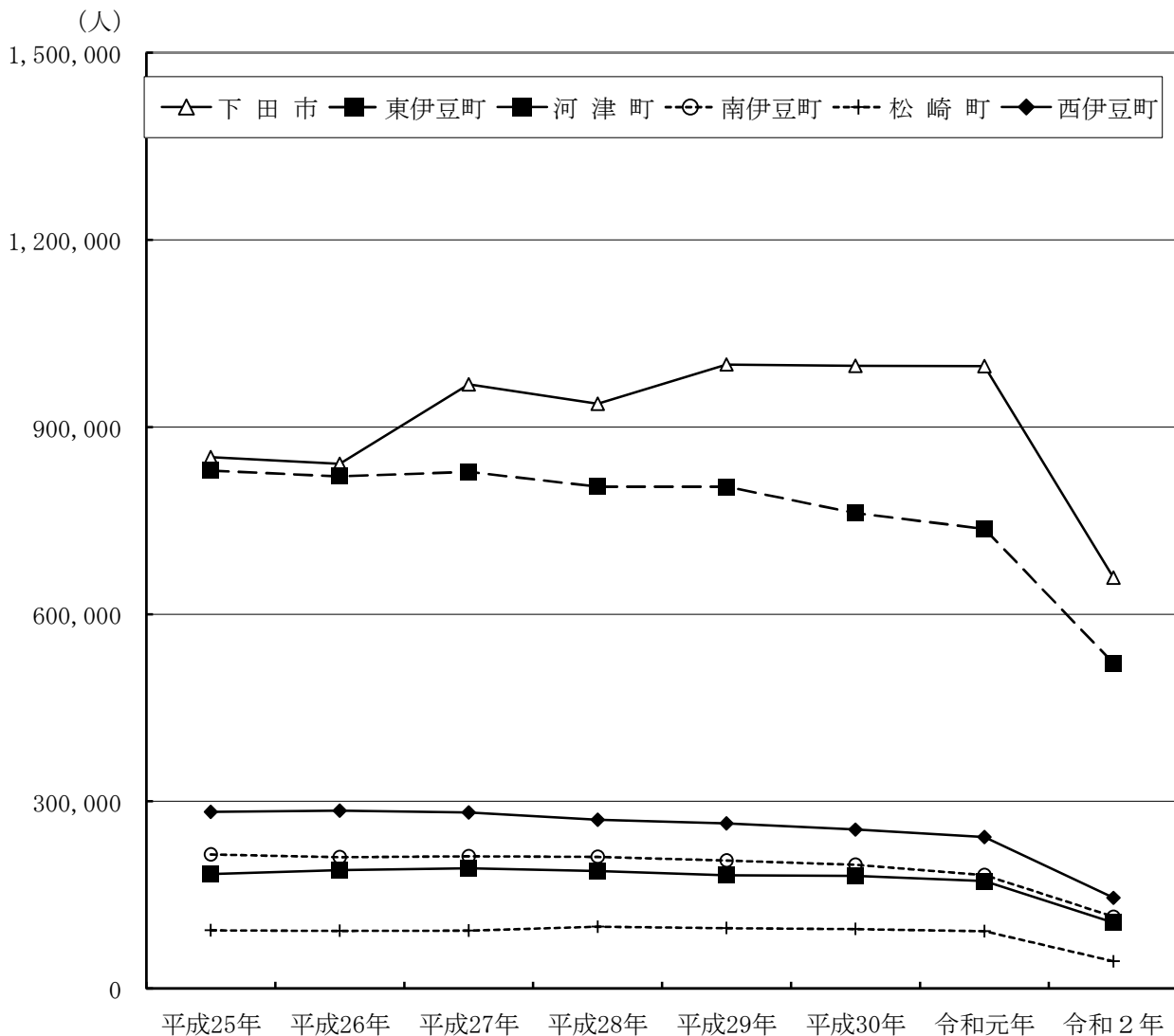

Ⅲ-2-2 宿泊客数と入湯客数の推移

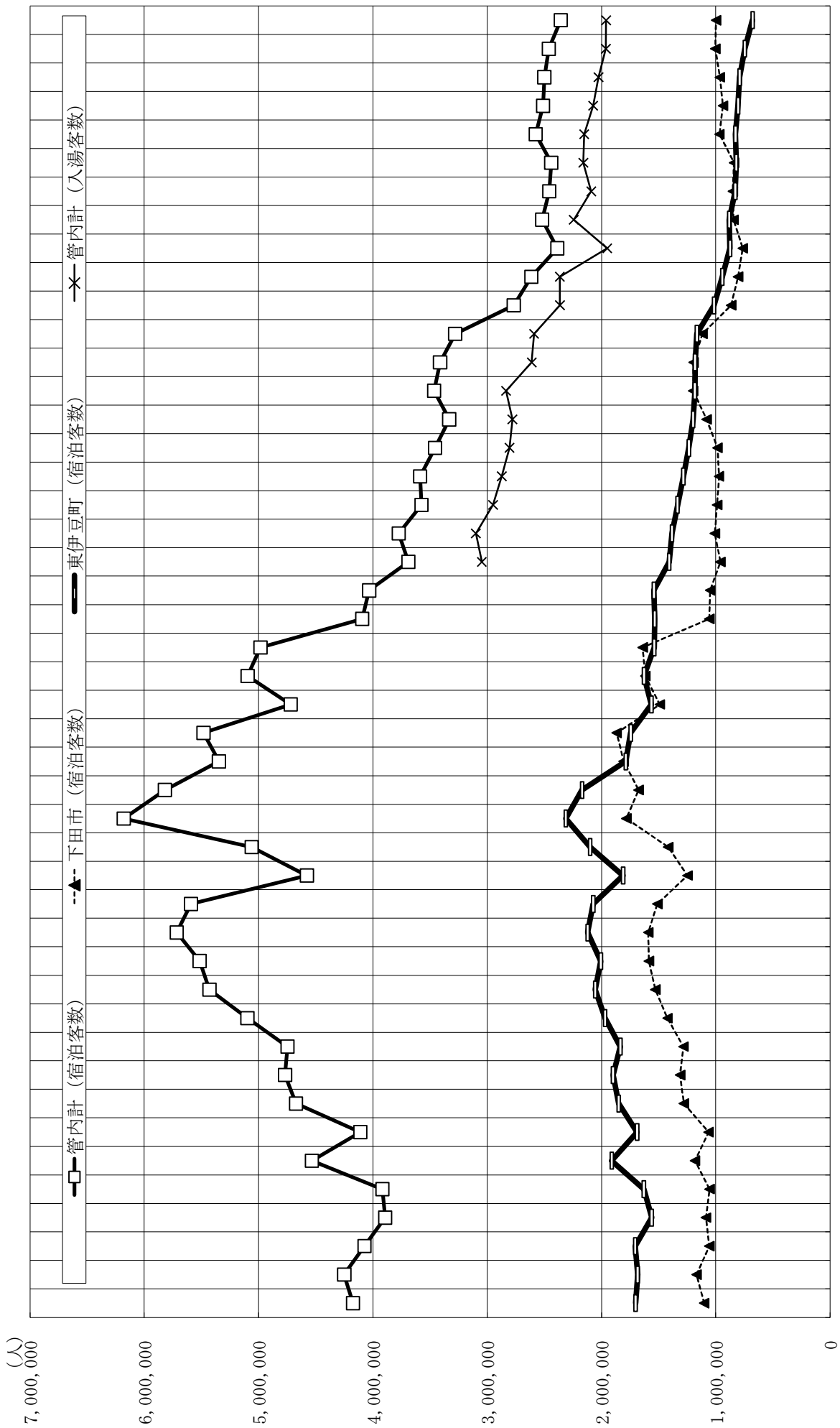

S49 50 51 52 53 54 55 56 57 58 59 60 61 62 63 H元 2 3 4 5 6 7 8 9 10 11 12 13 14 15 16 17 18 19 20 21 22 23 24 25 26 27 28 29 30 R元(年度)

(宿泊客数…「観光客入込統計 S49～H9」「静岡県観光交流の動向 H10～R2」)

Ⅲ-3 観光レクリエーション客数【暦年】

(単位：人)

市町名	平成25年	平成26年	平成27年	平成28年	平成29年	平成30年	令和元年	令和2年	対 比	
									R2/H25	R2/R元
管内計	5,655,321	5,262,401	5,235,357	5,266,369	5,443,255	5,316,182	5,257,287	2,914,321	51.5%	55.4%
下田市	2,040,810	1,973,284	1,988,715	1,958,484	1,877,464	1,784,076	1,613,943	665,009	32.6%	41.2%
東伊豆町	721,822	706,991	763,528	752,618	793,657	743,728	756,600	401,810	55.7%	53.1%
河津町	1,507,137	1,208,997	1,255,450	1,293,759	1,357,817	1,407,336	1,372,521	846,335	56.2%	61.7%
南伊豆町	596,790	555,095	472,642	521,359	658,637	670,023	798,887	631,872	105.9%	79.1%
松崎町	257,773	243,563	219,860	221,241	226,939	225,400	248,006	124,210	48.2%	50.1%
西伊豆町	530,989	574,471	535,162	518,908	528,741	485,619	467,330	245,085	46.2%	52.4%

静岡県スポーツ文化・観光部観光政策課調

(注1) 観光レクリエーション客数（観光施設＋スポーツレクリエーション施設＋イベント交流客数）年間1千人以上が対象

(注2) 令和2年は速報値

観光レクリエーション客数の推移

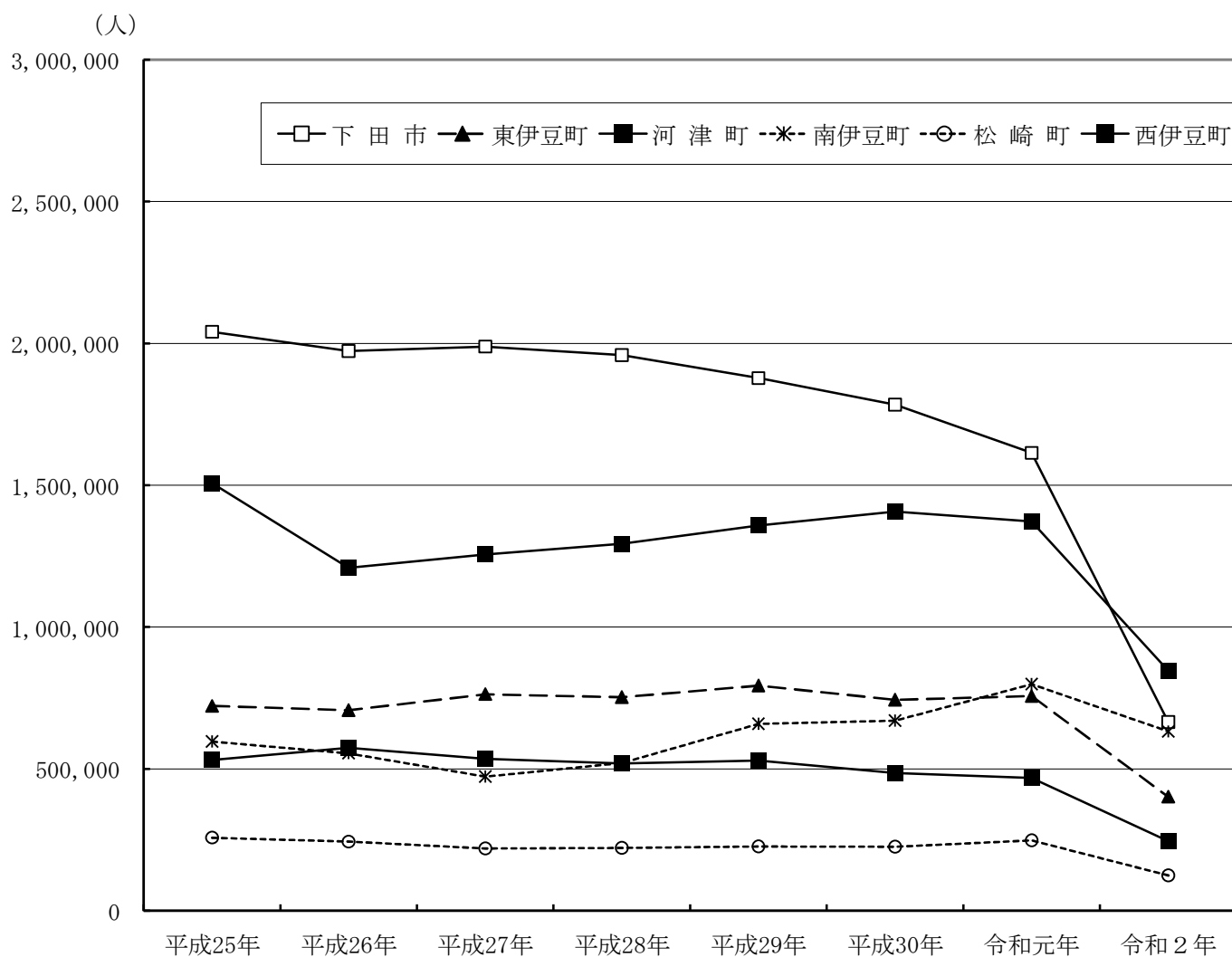

Ⅲ-3-2 海水浴・主要行事の観光レクリエーション客数

①海水浴（暦年）

（単位：人）

市町名	平成25年	平成26年	平成27年	平成28年	平成29年	平成30年	令和元年	令和2年	対 比	
									R2/H25	R2/R元
管内計	938,704	807,327	863,698	864,687	776,690	686,547	586,647	286,075	30.5%	48.8%
下田市	704,990	619,600	640,780	655,290	589,100	496,100	413,310	184,800	26.2%	44.7%
東伊豆町	22,272	22,864	26,883	26,264	17,855	16,744	15,545	15,545	69.8%	100.0%
河津町	63,093	39,608	49,698	31,860	30,701	42,470	29,047	0	0.0%	0.0%
南伊豆町	64,156	67,945	70,620	76,888	72,340	62,800	51,133	31,932	49.8%	62.4%
松崎町	47,376	24,081	38,557	37,033	31,515	30,682	47,042	34,013	71.8%	72.3%
西伊豆町	36,817	33,229	37,160	37,352	35,179	37,751	30,570	19,785	53.7%	64.7%

（注）令和2年は速報値

静岡県スポーツ文化・観光部観光政策課調

海水浴客数の推移（管内計及び下田市）

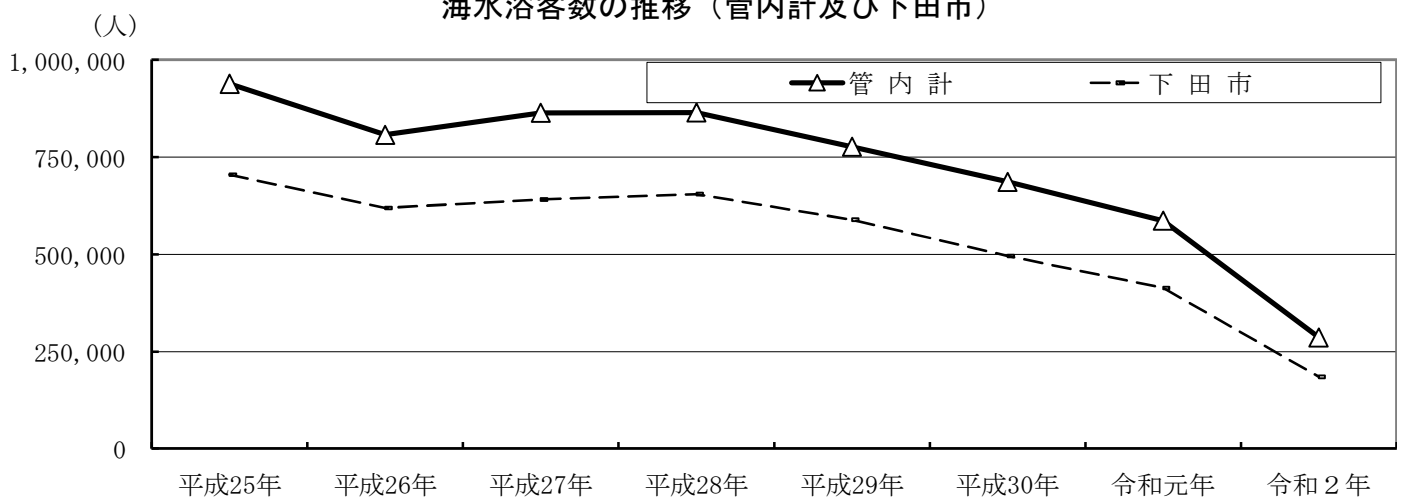

②主要行事（年度）

（単位：千人）

イベント名	平成24年度	平成25年度	平成26年度	平成27年度	平成28年度	平成29年度	平成30年度	令和元年度	対 比	
									R元/H24	R元/H30
黒船祭 （下田市）	233	203	208	183	201	202	206	217	93.1%	105.3%
あじさい祭 （下田市）	127	120	124	133	136	138	149	154	121.3%	103.4%
水仙まつり （下田市）	214	192	227	193	200	199	189	174	81.3%	92.1%
河津桜まつり （河津町）	939	734	801	893	936	894	907	523	55.7%	57.7%
みなみの桜と菜の花まつり （南伊豆町）	280	226	195	215	208	181	212	161	57.5%	75.9%

資料：「平成24～令和元年度 静岡県観光交流の動向」静岡県スポーツ・文化観光部観光政策課

（注）主要行祭事ベスト10（種類別）に入ったイベント等

Ⅲ-4 観光交流客数【暦年】

(単位：人)

市町名	平成25年	平成26年	平成27年	平成28年	平成29年	平成30年	令和元年	令和2年	対 比	
									R2/H25	R2/R元
管内計	8,112,642	7,702,734	7,812,129	7,778,206	7,996,808	7,806,047	7,681,087	4,504,228	55.5%	58.6%
下田市	2,892,604	2,814,354	2,957,127	2,896,007	2,877,854	2,782,301	2,611,729	1,323,779	45.8%	50.7%
東伊豆町	1,552,254	1,528,043	1,592,082	1,557,438	1,598,057	1,505,855	1,493,499	923,105	59.5%	61.8%
河津町	1,690,393	1,398,863	1,447,951	1,482,312	1,539,385	1,588,043	1,544,812	952,129	56.3%	61.6%
南伊豆町	811,886	765,670	684,964	732,762	864,110	868,467	980,978	747,001	92.0%	76.1%
松崎町	351,349	336,307	312,686	320,310	324,038	321,012	339,898	167,843	47.8%	49.4%
西伊豆町	814,156	859,497	817,319	789,377	793,364	740,369	710,171	390,371	47.9%	55.0%

静岡県スポーツ文化・観光部観光政策課調

(注1) 観光交流客数＝宿泊客数＋観光レクリエーション客数

(注2) 令和2年は速報値

令和2年 観光交流客数内訳

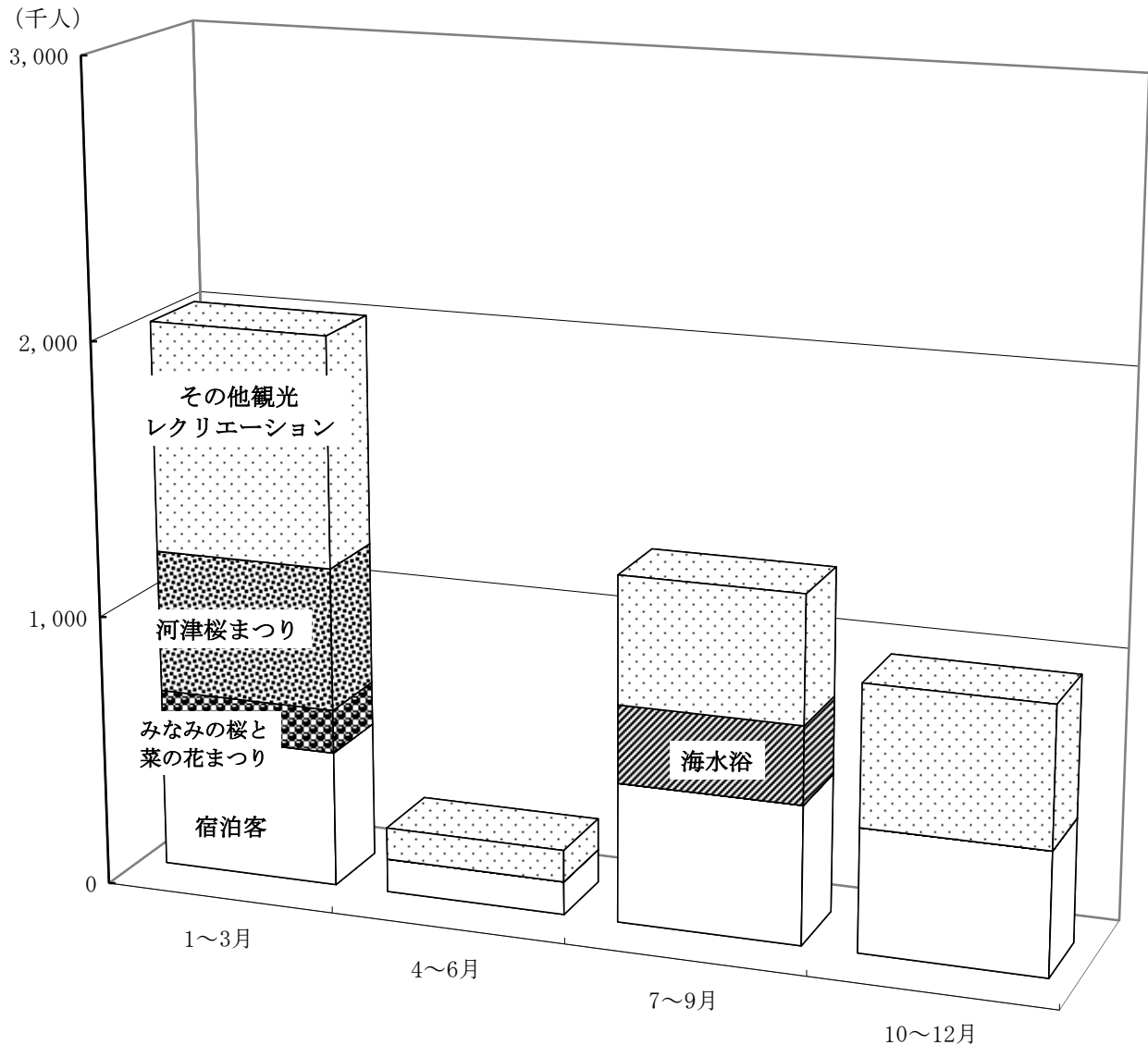

Ⅲ-4-2 観光交流客数【月別】

市町名	令和元年度確報分⇒				令和2年度速報分⇒				合計				
	1月	2月	3月	4月	5月	6月	7月	8月		9月	10月	11月	12月
管内計	350,760	1,270,676	402,113	53,875	64,195	121,514	235,319	726,602	305,689	307,594	398,379	267,512	4,504,228
下田市	102,125	267,328	64,732	13,134	31,301	41,389	81,667	326,024	98,914	92,116	126,582	78,467	1,323,779
東伊豆町	115,656	151,639	137,019	10,638	3,152	22,394	46,722	101,946	68,925	83,177	104,510	77,327	923,105
河津町	38,107	585,547	67,125	6,922	9,337	21,307	29,735	51,036	38,900	32,627	41,689	29,797	952,129
南伊豆町	48,852	207,322	66,162	15,192	20,034	25,426	41,001	108,214	52,426	50,369	65,283	46,720	747,001
松崎町	12,415	21,112	37,702	1,283	291	2,847	11,021	45,672	8,323	8,385	10,772	8,020	167,843
西伊豆町	33,605	37,728	29,373	6,706	80	8,151	25,173	93,710	38,201	40,920	49,543	27,181	390,371

(単位：人)

(注1) 観光交流客数＝宿泊客数＋観光レクリエーション客数

(注2) 令和2年度は速報値

静岡県スポーツ文化・観光部観光政策課調

令和2年 月別観光交流客数

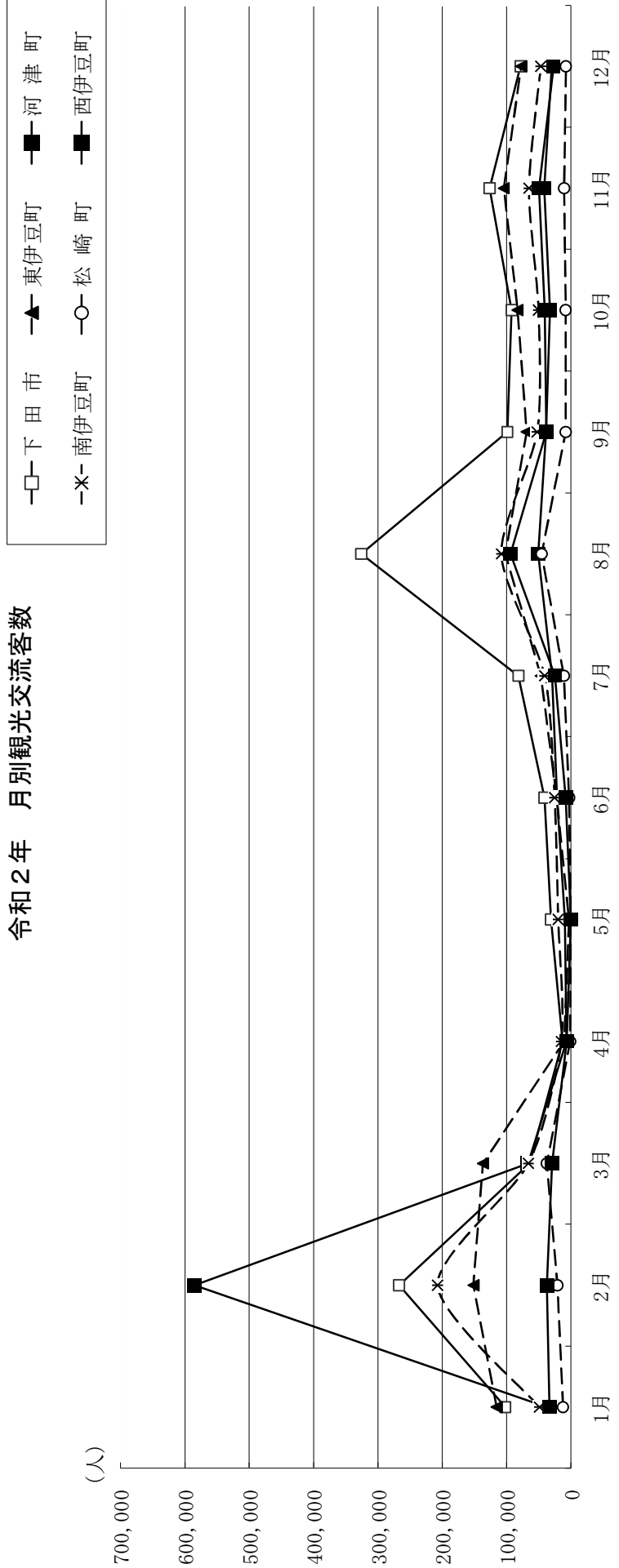

Ⅲ-5 事業所の状況

①事業所数

(単位：事業所)

区分	平成21年	平成24年	平成26年	平成28年	令和元年	対比	
						R元/H21	R元/H28
県 計	198,607	184,470	181,777	174,850	189,862	95.6%	108.6%
管内計	6,280	5,593	5,280	4,959	4,849	77.2%	97.8%
下田市	2,388	2,145	2,055	1,928	1,849	77.4%	95.9%
東伊豆町	991	871	816	770	793	80.0%	103.0%
河津町	664	595	565	527	490	73.8%	93.0%
南伊豆町	791	701	640	607	665	84.1%	109.6%
松崎町	679	602	588	534	497	73.2%	93.1%
西伊豆町	767	679	616	593	555	72.4%	93.6%

資料：平成21、26、令和元年「経済センサス - 基礎調査」
平成24、28年「経済センサス - 活動調査」

事業所数の推移

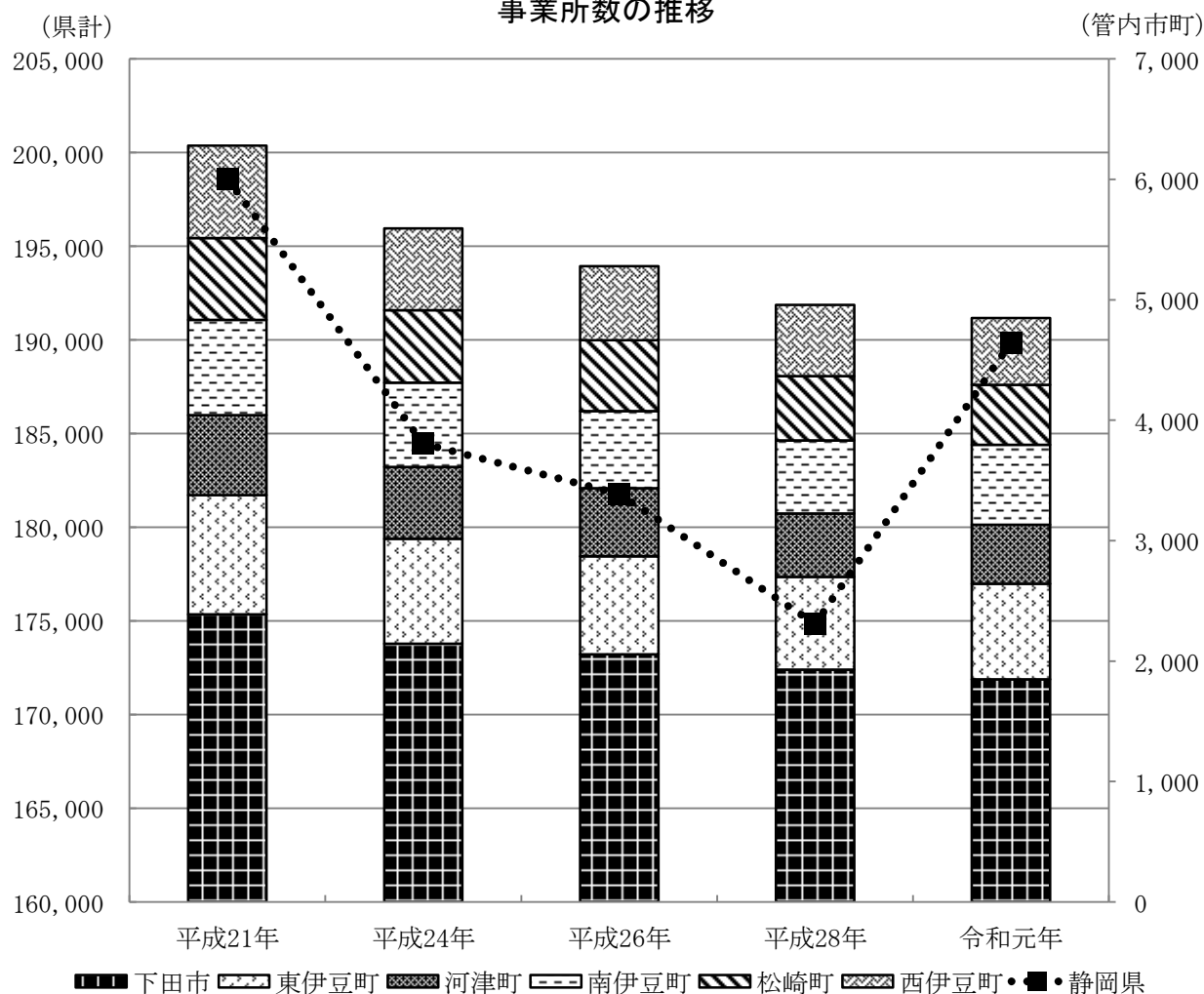

②管内事業所の産業大分類別の状況

産業大分類	事業所数 (単位：事業所)				従業者数 (単位：人)			
	H21年	H24年	H26年	H28年	H21年	H24年	H26年	H28年
全産業（事業内容不詳含む）	6,280	5,593	5,280	4,959	-	-	-	-
全産業	6,153	5,450	5,246	4,921	34,015	29,668	28,335	27,499
農林漁業	42	45	38	34	526	558	403	293
鉱業，採石業，砂利採取業	1	2	0	0	25	23	0	0
建設業	674	589	551	508	3,187	2,708	2,336	2,296
製造業	254	244	220	200	1,735	1,688	1,420	1,319
電気・ガス・熱供給・水道業	3	2	4	5	100	79	78	147
情報通信業	23	20	18	17	99	94	81	60
運輸業，郵便業	116	100	66	64	1,430	954	825	856
卸売業，小売業	1,575	1,374	1,316	1,222	7,002	6,202	5,995	5,675
金融業，保険業	54	46	46	44	486	444	409	409
不動産業，物品賃貸業	396	343	333	305	854	751	660	624
学術研究，専門・技術サービス業	130	117	111	107	503	440	370	377
宿泊業，飲食サービス業	1,670	1,402	1,369	1,291	9,491	8,226	7,684	7,851
生活関連サービス業，娯楽業	506	485	469	449	1,576	1,480	1,375	1,223
教育，学習支援業	125	115	125	116	531	545	588	548
医療，福祉	224	218	226	222	3,718	3,603	4,086	4,002
複合サービス事業	63	51	49	48	1,112	592	610	508
サービス業（他に分類されないもの）	297	297	305	289	1,640	1,281	1,415	1,311

資料：平成21、26年「経済センサス-基礎調査」・平成24、28年「経済センサス-活動調査」
 （令和元年「経済センサス-基礎調査」は、産業大分類別の事業所数、従業員数の調査は未実施）

平成28年 産業大分類別の事業所数

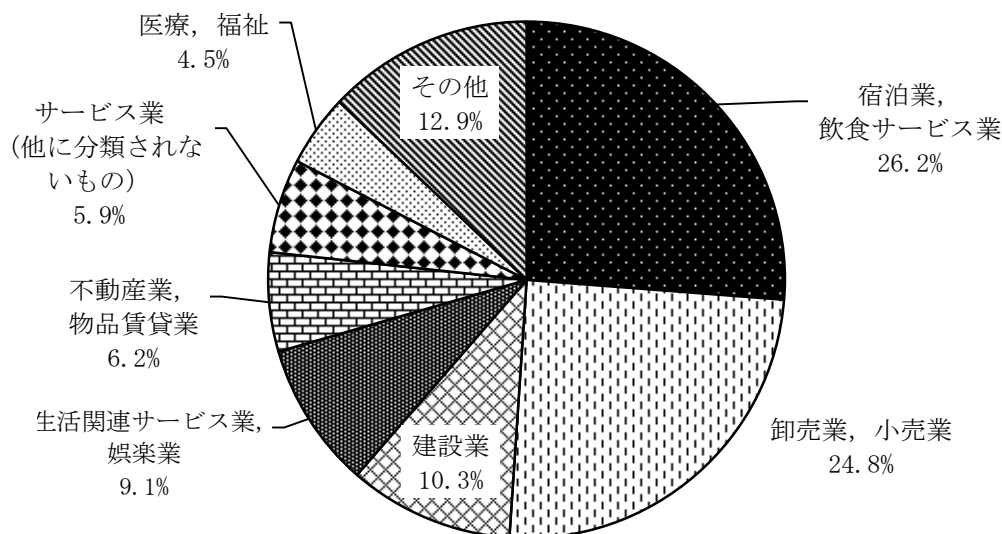

(参考) 平成28年度 市町別内訳

①事業所数

(単位：事業所)

産業大分類	下田市	東伊豆町	河津町	南伊豆町	松崎町	西伊豆町
全産業（事業内容不詳含む）	1,928	770	527	607	534	593
全産業	1,915	762	523	604	528	589
農林漁業	10	4	4	6	3	7
鉱業，採石業，砂利採取業	-	-	-	-	-	-
建設業	149	106	74	70	47	62
製造業	47	25	23	26	28	51
電気・ガス・熱供給・水道業	3	-	1	1	-	-
情報通信業	12	1	-	-	3	1
運輸業，郵便業	21	16	5	8	5	9
卸売業，小売業	508	176	129	122	139	148
金融業，保険業	19	5	5	3	8	4
不動産業，物品賃貸業	158	65	15	27	15	25
学術研究，専門・技術サービス業	57	14	9	11	12	4
宿泊業，飲食サービス業	515	169	142	200	138	127
生活関連サービス業，娯楽業	165	78	38	56	48	64
教育，学習支援業	42	15	14	10	17	18
医療，福祉	89	39	26	20	23	25
複合サービス事業	13	7	4	10	6	8
サービス業（他に分類されないもの）	107	42	34	34	36	36

資料：平成28年「経済センサス-活動調査」

(平成28年6月1日現在)

②従業者数

(単位：人)

産業大分類	下田市	東伊豆町	河津町	南伊豆町	松崎町	西伊豆町
全産業	10,911	5,263	2,881	2,883	2,227	3,334
農林漁業	97	36	27	64	10	59
鉱業，採石業，砂利採取業	-	-	-	-	-	-
建設業	785	477	295	288	178	273
製造業	280	133	164	156	133	453
電気・ガス・熱供給・水道業	127	-	1	19	-	-
情報通信業	46	8	-	-	3	3
運輸業，郵便業	369	142	62	29	78	176
卸売業，小売業	2,548	764	622	506	587	648
金融業，保険業	224	66	20	16	70	13
不動産業，物品賃貸業	303	195	20	43	20	43
学術研究，専門・技術サービス業	236	31	19	59	24	8
宿泊業，飲食サービス業	2,896	1,927	807	852	531	838
生活関連サービス業，娯楽業	458	210	88	176	135	156
教育，学習支援業	216	149	44	41	52	46
医療，福祉	1,490	839	547	441	209	476
複合サービス事業	250	63	43	51	49	52
サービス業（他に分類されないもの）	586	223	122	142	148	90

資料：平成28年「経済センサス-活動調査」

(平成28年6月1日現在)

Ⅲ-6 宿泊業事業所数・従業者数

①事業所数

(単位：事業所)

市町名	旅館, ホテル	簡易宿所	下宿業	管理等を行う事業所	その他	合計
県計	2,040	90	6	8	334	2,479
管内計	616	53	0	0	31	700
下田市	224	14	0	0	4	242
東伊豆町	72	2	0	0	5	79
河津町	73	2	0	0	9	84
南伊豆町	132	15	0	0	6	153
松崎町	71	10	0	0	4	85
西伊豆町	44	10	0	0	3	57

資料：平成28年「経済センサス-活動調査」

(平成28年6月1日現在)

(注) 回答不備等により分類ができない場合、上位分類に含めて集計するため、内訳合計は必ずしも一致しない

②従業者数

(単位：人)

市町名	旅館, ホテル	簡易宿所	下宿業	管理等を行う事業所	その他	合計
県計	29,017	343	9	34	3,122	32,533
管内計	5,346	124	0	0	188	5,658
下田市	1,790	32	0	0	30	1,852
東伊豆町	1,473	5	0	0	50	1,528
河津町	556	7	0	0	42	605
南伊豆町	627	29	0	0	40	696
松崎町	334	24	0	0	8	366
西伊豆町	566	27	0	0	18	611

資料：平成28年「経済センサス-活動調査」

(平成28年6月1日現在)

(注) 回答不備等により分類ができない場合、上位分類に含めて集計するため、内訳合計は必ずしも一致しない

Ⅲ-7 卸売業，小売業事業所数・従業者数

①事業所数・従業者数

市町名	卸売業，小売業					
	事業所数	事業所数		従業者数		
		卸売業	小売業	卸売業	小売業	
事業所	事業所	事業所	人	人	人	
県計	43,072	11,073	31,999	320,648	90,352	230,296
管内計	1,222	203	1,019	5,675	904	4,771
下田市	508	100	408	2,548	521	2,027
東伊豆町	176	27	149	764	104	660
河津町	129	17	112	622	70	552
南伊豆町	122	13	109	506	64	442
松崎町	139	21	118	587	56	531
西伊豆町	148	25	123	648	89	559

資料：平成28年「経済センサス-活動調査」

(平成28年6月1日現在)

事業所、従業者数

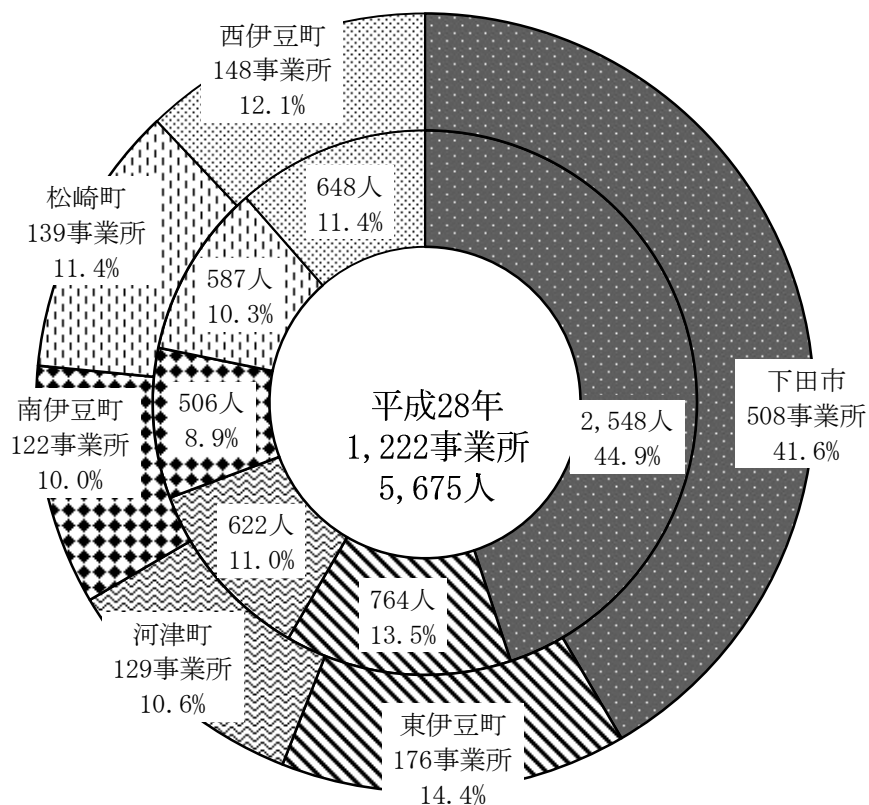

上段：事業所数（事業所）

下段：従業者数（人）

②卸売業（産業小分類別）

市町名	合計	各種商品	繊維・衣服等	飲食料品	建築材料、 鉱物・金属材料等	機械器具	その他
県計	11,073	45	376	2,460	2,675	3,104	2,409
	90,352	379	2,230	22,498	19,640	27,178	18,364
管内計	203	3	2	108	35	21	34
	904	17	3	487	166	92	139
下田市	100	1	2	53	17	13	14
	521	9	3	272	100	72	65
東伊豆町	27	0	0	20	3	1	3
	104	0	0	73	9	6	16
河津町	17	1	0	9	4	0	3
	70	4	0	40	7	0	19
南伊豆町	13	0	0	8	0	0	5
	64	0	0	46	0	0	18
松崎町	21	0	0	6	5	3	7
	56	0	0	19	14	6	17
西伊豆町	25	1	0	12	6	4	2
	89	4	0	37	36	8	4

資料：平成28年「経済センサス-活動調査」（平成28年6月1日現在）

(注) 回答不備等により分類ができない場合、上位分類に含めて集計しているため、内訳の合計は必ずしも一致しない

上段：事業所数（事業所）

下段：従業者数（人）

③小売業（産業小分類別）

市町名	合計	各種商品	織物・衣服・ 身の回り品	飲食料品	機械器具	その他	無店舗
県計	31,999	94	4,571	9,890	5,250	11,337	834
	230,296	6,174	19,884	94,941	30,181	71,921	7,027
管内計	1,019	4	114	378	120	385	16
	4,771	12	284	2,248	497	1,642	85
下田市	408	1	60	132	55	155	5
	2,027	5	136	811	272	748	55
東伊豆町	149	1	17	60	13	56	1
	660	2	35	337	41	239	5
河津町	112	1	10	43	10	44	4
	552	3	31	288	36	182	12
南伊豆町	109	0	4	50	14	40	1
	442	0	20	245	45	130	2
松崎町	118	0	16	42	14	41	4
	531	0	49	278	53	140	9
西伊豆町	123	1	7	51	14	49	1
	559	2	13	289	50	203	2

資料：平成28年「経済センサス-活動調査」（平成28年6月1日現在）

(注) 回答不備等により分類ができない場合、上位分類に含めて集計しているため、内訳の合計は必ずしも一致しない

Ⅲ-8 製造業事業所数と製造品出荷額等

上段：事業所数（箇所）
下段：製造品出荷額等（万円）

市町名	平成23年	平成24年	平成25年	平成26年	平成27年	平成28年	平成29年	平成30年	対 比	
									30/23	30/29
管内計	91 1,519,326	75 1,188,100	71 1,131,000	66 1,152,883	65 1,163,726	63 1,244,889	58 1,190,183	55 1,030,335	60.4% 67.8%	94.8% 86.6%
下田市	17 365,742	14 290,000	12 304,600	10 269,118	7 254,960	9 339,691	9 349,212	9 366,135	52.9% 100.1%	100.0% 104.8%
東伊豆町	11 66,185	8 42,400	7 36,900	7 54,752	8 38,140	6 47,384	6 32,716	6 31,406	54.5% 47.5%	100.0% 96.0%
河津町	11 159,217	7 149,900	7 147,700	7 160,975	6 156,963	8 194,185	8 191,694	8 194,007	72.7% 121.9%	100.0% 101.2%
南伊豆町	10 137,457	9 95,600	9 100,700	9 106,232	12 130,262	9 94,410	8 106,537	8 101,078	80.0% 73.5%	100.0% 94.9%
松崎町	8 63,213	9 79,400	9 66,400	9 86,395	8 53,604	9 71,385	7 60,320	7 62,758	87.5% 99.3%	100.0% 104.0%
西伊豆町	34 727,512	28 530,800	27 474,700	24 475,411	24 529,797	22 497,834	20 449,704	17 274,951	50.0% 37.8%	85.0% 61.1%

資料：

平成19～22年「工業統計調査報告書 一静岡県の工業一」

平成23年「平成24年経済センサス-活動調査産業別集計（製造業）報告書」

平成24年～26年、28～30年「工業統計調査結果（確報）」（従業者数4名以上の事業所データ）県経営管理部統計調査課

製造事業所数と製造品出荷額等の推移

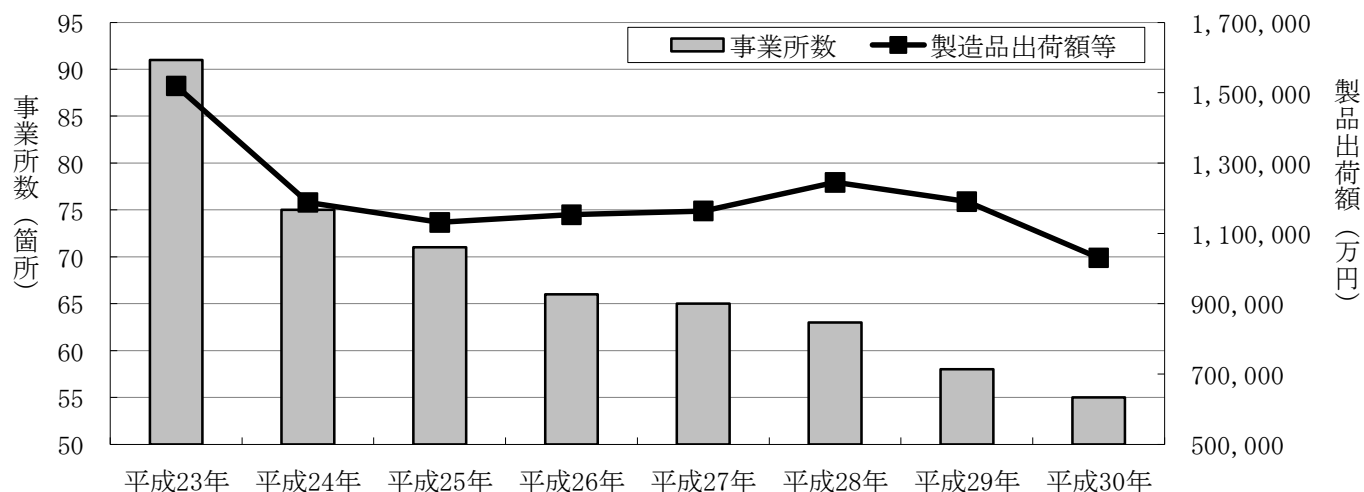

IV 県税の状況

IV-1 県財務事務所別県税額

〈令和元年度現年調定額〉
(単位:万円)

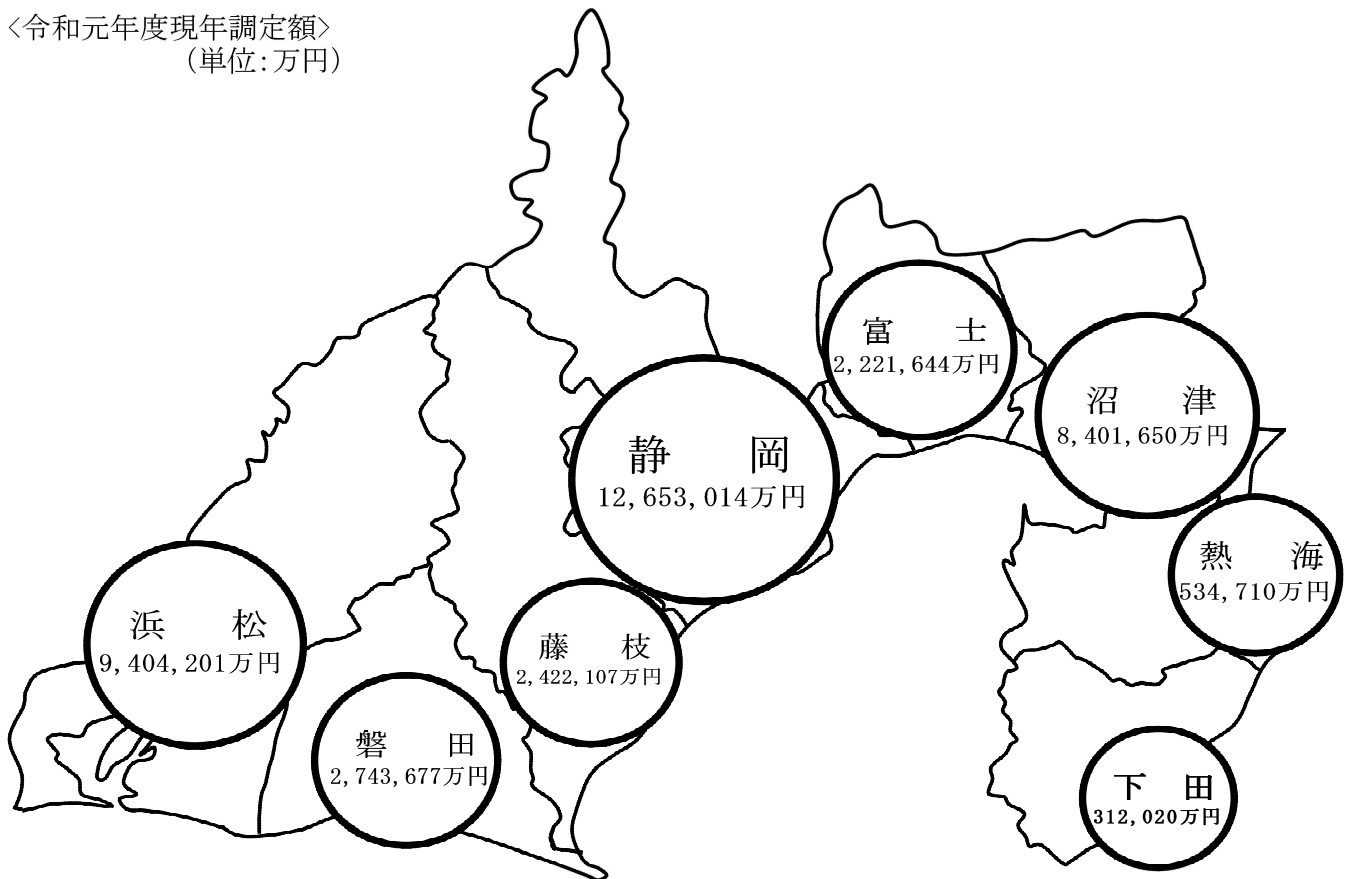

(単位:千円)

事務所名	平成25年度	平成26年度	平成27年度	平成28年度	平成29年度	平成30年度	令和元年度	構成比	対 比	
									R元/H25	R元/H30
県計	422,643,868	447,547,987	488,564,405	489,945,164	498,735,452	483,488,431	473,077,833	100%	111.9%	97.8%
下田	3,306,540	3,419,552	3,315,683	3,351,944	3,286,610	3,330,075	3,120,196	0.7%	94.4%	93.7%
熱海	5,125,370	5,325,839	5,050,984	5,225,953	5,176,291	5,380,655	5,347,103	1.1%	104.3%	99.4%
沼津	74,784,074	79,770,528	81,414,578	82,835,428	84,623,288	86,718,916	84,016,499	17.9%	112.3%	96.9%
富士	21,922,608	22,147,627	21,653,305	21,721,059	21,959,140	22,160,761	22,216,437	4.6%	101.3%	100.3%
静岡	131,269,100	134,308,207	139,257,647	139,245,332	139,163,176	129,278,697	126,530,142	26.7%	96.4%	97.9%
藤枝	23,972,085	23,942,221	23,715,185	23,983,219	23,864,754	24,199,146	24,221,066	5.0%	101.0%	100.1%
磐田	24,963,482	24,836,715	26,089,610	26,789,049	27,055,245	26,890,561	27,436,770	5.6%	109.9%	102.0%
浜松	88,775,671	98,474,054	98,150,011	100,499,481	107,536,965	99,816,476	94,042,011	20.6%	105.9%	94.2%
本庁	48,524,938	55,323,244	89,917,402	86,293,698	86,069,983	85,713,143	86,147,608	17.7%	177.5%	100.5%

静岡県経営管理部税務課調 (「静岡県税務統計書」)

(注1) 事務所毎に端数処理をしているため、県計と下段の合計は必ずしも一致しない

(注2) 税額は、現年度調定額ベース

(注3) 本庁の調定額は、地方消費税のみ

IV-2 県財務事務所別ゴルフ場利用税額

(単位：千円)

事務所名	平成25年度	平成26年度	平成27年度	平成28年度	平成29年度	平成30年度	令和元年度	対 比	
								R元/H25	R元/H30
県計	2,707,923	2,640,507	2,617,605	2,590,681	2,516,435	2,423,441	2,382,174	88.0%	98.3%
下田	50,220	47,885	41,436	40,522	38,772	34,160	30,109	60.0%	88.1%
沼津	1,873,834	1,821,819	1,815,161	1,793,508	1,752,890	1,703,925	1,693,233	90.4%	99.4%
静岡	143,800	144,001	142,760	141,422	133,324	126,740	123,766	86.1%	97.7%
浜松	640,069	626,802	618,247	615,229	591,449	558,615	535,065	83.6%	95.8%

静岡県経営管理部税務課調（「静岡県税務統計書」）

(注1) 事務所毎に端数処理をしているため、県計と下段の合計は必ずしも一致しない

(注2) 税額は、現年度調定額ベース

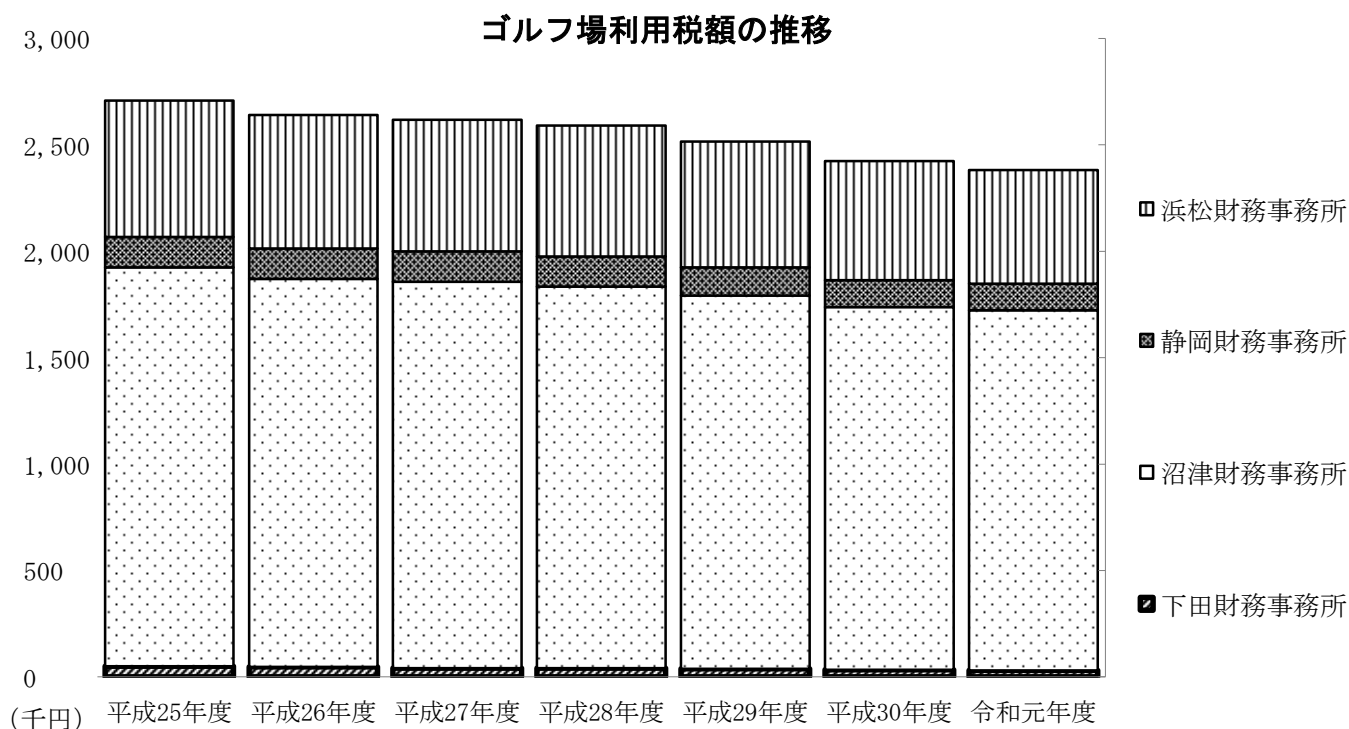
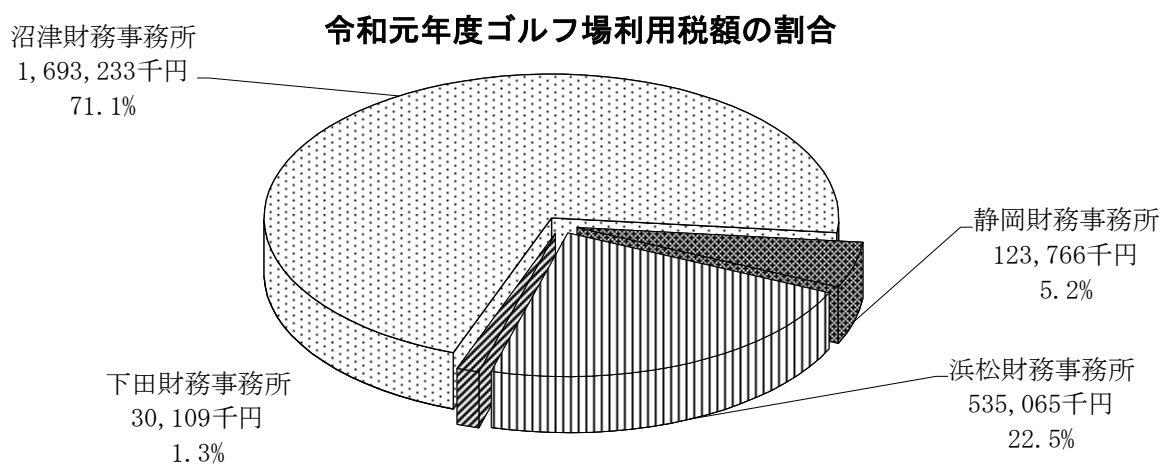

IV-2-2 管内ゴルフ場月別利用人員

(単位：人)

月	平成25年	平成26年	平成27年	平成28年	平成29年	平成30年	令和元年	令和2年	対 比	
									R2/H25	R2/R元
管内計	80,643	78,625	69,284	65,812	64,340	59,018	53,301	45,147	56.0%	84.7%
1月	6,561	6,353	5,759	4,843	4,729	4,640	4,592	3,941	60.1%	85.8%
2月	4,474	4,601	4,569	3,813	3,853	3,542	3,251	3,410	76.2%	104.9%
3月	7,555	6,863	5,913	5,522	5,728	5,044	4,900	3,860	51.1%	78.8%
4月	6,625	6,274	4,981	5,205	4,978	5,314	4,745	2,557	38.6%	53.9%
5月	8,460	8,727	7,757	6,801	7,005	6,758	5,972	3,529	41.7%	59.1%
6月	6,197	5,784	5,470	5,171	5,208	4,241	3,768	3,029	48.9%	80.4%
7月	5,927	5,450	4,573	5,406	5,574	3,965	3,512	2,577	43.5%	73.4%
8月	6,448	6,724	5,556	5,215	5,445	4,280	4,224	4,143	64.3%	98.1%
9月	6,095	6,772	5,575	4,718	5,125	4,241	4,183	3,653	59.9%	87.3%
10月	5,963	6,150	6,433	6,336	4,539	5,503	3,936	4,430	74.3%	112.6%
11月	8,226	8,164	6,220	6,114	6,168	5,787	5,197	5,305	64.5%	102.1%
12月	8,112	6,763	6,478	6,668	5,988	5,703	5,021	4,713	58.1%	93.9%

静岡県下田財務事務所調

IV-2-3 伊豆地区ゴルフ場利用人員【暦年】

(単位：人)

地区名	平成25年	平成26年	平成27年	平成28年	平成29年	平成30年	令和元年	令和2年	対 比	
									R2/H25	R2/R元
下田市 賀茂郡	80,643	78,625	69,284	65,812	64,340	59,018	53,301	45,147	56.0%	84.7%
伊東市 熱海市	183,424	183,042	183,919	184,705	189,867	182,546	177,550	145,991	79.6%	82.2%
中伊豆 地区	516,243	504,310	516,211	515,181	525,588	510,677	515,664	486,749	94.3%	94.4%

静岡県下田財務事務所調

(注) 中伊豆地区とは、伊豆の国市及び伊豆市

IV-3 税目別納税義務者数

(単位：人)

税目名	平成25年	平成26年	平成27年	平成28年	平成29年	平成30年	令和元年	対 比	
								R元/H25	R元/H30
管内計	65,286	64,167	63,098	62,172	61,585	60,870	60,225	92.2%	98.9%
個人県民税	38,543	38,118	37,681	37,224	36,864	36,576	36,265	94.1%	99.1%
法人県民税	1,810	1,774	1,754	1,764	1,758	1,761	1,740	96.1%	98.8%
個人事業税	452	469	484	520	548	557	576	127.4%	103.4%
法人事業税	1,577	1,532	1,510	1,514	1,508	1,502	1,489	94.4%	99.1%
不動産取得税	853	913	861	893	925	914	930	109.0%	101.8%
ゴルフ場利用税	3	3	2	2	2	2	2	66.7%	100.0%
自動車税	21,624	20,937	20,380	19,820	19,546	19,218	18,862	87.2%	98.1%
鉱区税	6	5	5	5	5	5	5	83.3%	100.0%
軽油引取税	8	8	7	6	6	6	6	75.0%	100.0%
狩猟税	410	408	414	424	423	329	350	85.4%	106.4%

静岡県下田財務事務所調

(注) 利子割県民税は、平成25年度より静岡財務事務所の課税に集約化されている。

税目別納税義務者数

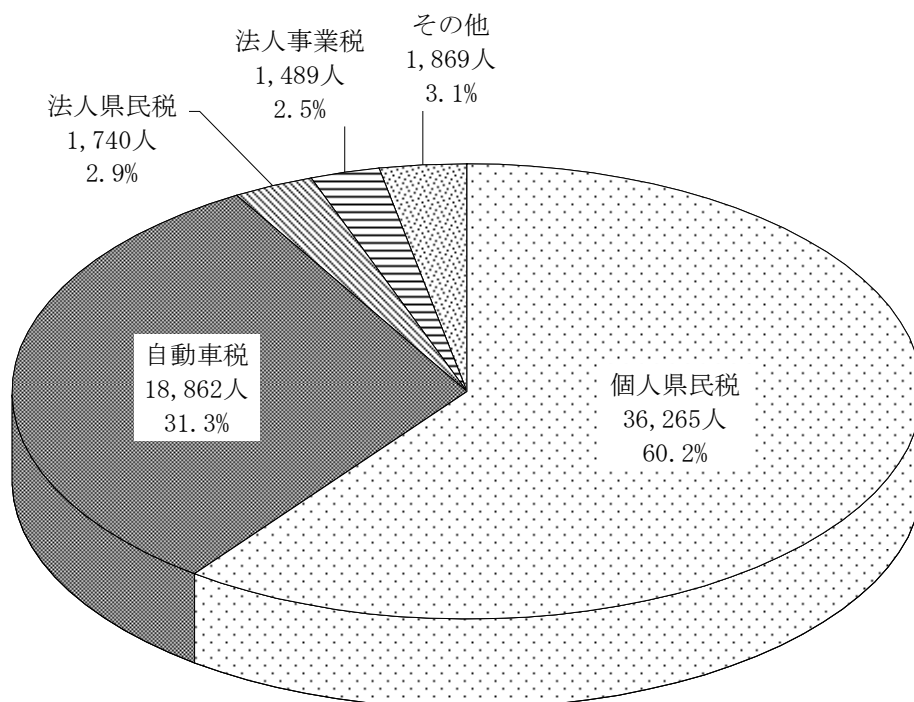

IV-4 税目別県税額

(単位：千円)

税目名	平成25年度	平成26年度	平成27年度	平成28年度	平成29年度	平成30年度	令和元年度	対 比	
								R元/H25	R元/H30
管内計	3,306,540	3,419,552	3,315,683	3,351,944	3,286,610	3,330,075	3,120,197	94.4%	93.7%
個人県民税	1,568,339	1,549,458	1,521,491	1,530,920	1,534,815	1,522,206	1,514,732	96.6%	99.5%
法人県民税	99,560	102,428	98,660	88,775	89,343	93,276	87,256	87.6%	93.5%
個人事業税	48,816	54,575	58,736	66,742	69,804	65,588	66,186	135.6%	100.9%
法人事業税	158,283	199,562	241,805	277,751	303,564	280,914	248,200	156.8%	88.4%
不動産取得税	154,305	227,475	160,080	194,413	137,360	243,031	108,320	70.2%	44.6%
ゴルフ場利用税	50,220	47,885	41,436	40,522	38,772	34,160	30,109	60.0%	88.1%
自動車税	744,009	722,772	704,256	688,012	676,310	671,982	655,418	88.1%	97.5%
鉦区税	1,034	1,021	1,021	1,022	1,022	1,021	1,022	98.8%	100.1%
軽油引取税	477,579	509,954	485,689	461,333	433,159	415,966	407,019	85.2%	97.8%
狩猟税	4,395	4,422	2,509	2,454	2,461	1,931	1,935	44.0%	100.2%

静岡県下田財務事務所調

(注) 平成27年度より、法人県民税は税率の引き下げ、法人事業税は税率の引き上げがあった

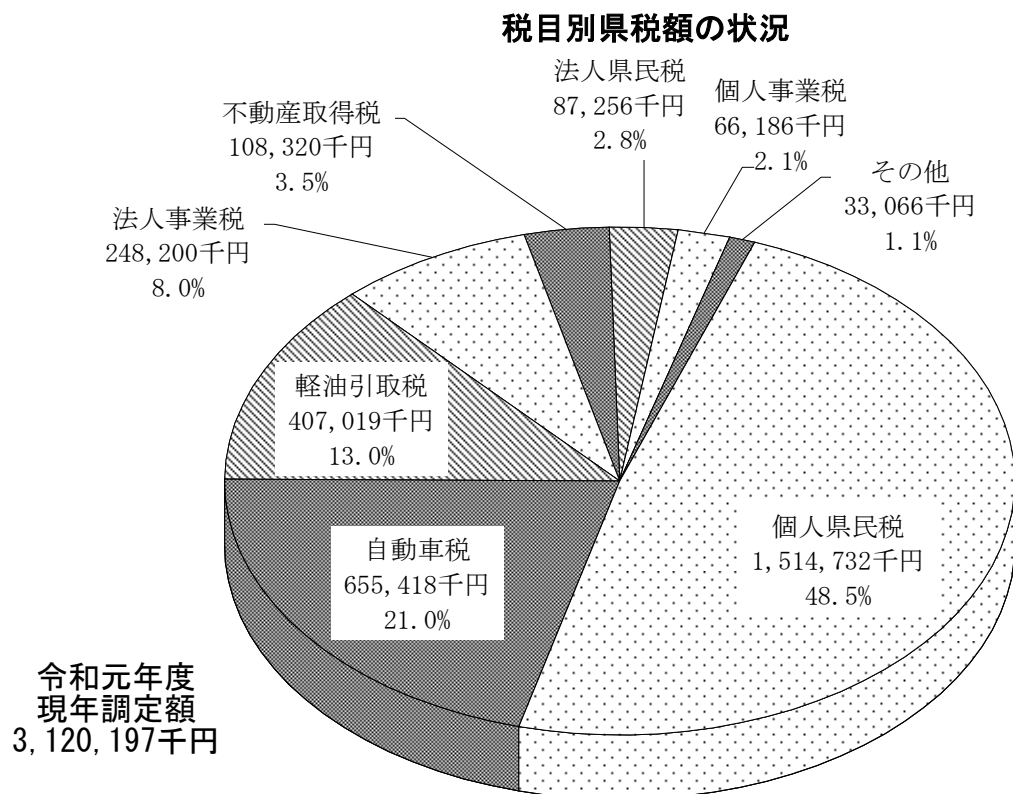

※新型コロナウイルス感染症による県税への影響について

新型コロナウイルス感染症及びそのまん延防止のための措置の影響により、事業等に係る収入に相当の減少があり、納税することが困難である納税義務者又は特別徴収義務者に対し、無担保かつ延滞金なしで、1年間徴収を猶予する特例制度が新たに設けられ、**令和2年度において49件、42,162千円の徴収猶予を実施した。**(令和2年4月30日施行、地方税法附則第59条)

IV-4-2 業種別法人事業税額

(業種別調定額及び構成比)

(単位：千円)

業 種 名	平成25年度		平成26年度		平成27年度		平成28年度		平成29年度		平成30年度		令和元年度		対 比		
	額	構成比	額	構成比	額	構成比	額	構成比	額	構成比	額	構成比	R元/H25	R元/H30			
管内計	158,283	100%	199,562	100%	241,805	100%	277,751	100%	303,564	100%	280,914	100%	248,200	100%	156.8%	88.4%	
農林水産業	5,278	3.3%	8,597	4.3%	3,783	1.6%	2,905	1.0%	2,954	1.0%	4,114	1.5%	2,918	1.2%	55.3%	98.8%	
建設業	8,850	5.6%	25,527	12.8%	33,870	14.0%	60,083	21.6%	34,897	11.5%	56,012	19.9%	61,773	24.9%	698.0%	110.3%	
製 造 業	小 計	8,727	5.5%	12,301	6.2%	9,118	3.8%	18,909	6.8%	22,940	7.6%	30,909	11.0%	10,424	4.2%	119.4%	33.7%
	食 料 品	5,983	3.8%	5,017	2.5%	1,637	0.7%	5,711	2.1%	6,609	2.2%	5,253	1.9%	1,591	0.6%	26.6%	30.3%
	織 維 織 布	67	0.0%	172	0.1%	21	0.0%	0	0.0%	2	0.0%	0	0.0%	0	0.0%	皆減	—
	木 材 木 製 品	0	0.0%	0	0.0%	1,005	0.4%	95	0.0%	231	0.1%	126	0.0%	0	0.0%	—	皆減
	化 学	61	0.0%	2,351	1.2%	4,820	2.0%	8,063	2.9%	12,961	4.3%	14,905	5.3%	70	0.0%	114.8%	0.5%
	窯業鉄鉱業	646	0.4%	1,303	0.7%	36	0.0%	14	0.0%	365	0.1%	115	0.0%	0	0.0%	皆減	皆減
	非鉄金属	22	0.0%	0	0.0%	0	0.0%	0	0.0%	0	0.0%	0	0.0%	0	0.0%	皆減	—
	金属製品	1,546	1.0%	912	0.5%	0	0.0%	0	0.0%	15	0.0%	64	0.0%	0	0.0%	皆減	皆減
	産業用機械	4	0.0%	9	0.0%	8	0.0%	0	0.0%	0	0.0%	0	0.0%	0	0.0%	皆減	—
	電気製品	0	0.0%	0	0.0%	0	0.0%	0	0.0%	0	0.0%	1,416	0.5%	7,527	3.0%	皆増	531.6%
	輸送用機械	135	0.1%	2,485	1.2%	241	0.1%	3,521	1.3%	2,373	0.8%	7,677	2.7%	182	0.1%	134.8%	2.4%
そ の 他	263	0.2%	52	0.0%	1,350	0.6%	1,505	0.5%	384	0.1%	1,353	0.5%	1,054	0.4%	400.8%	77.9%	
運輸・通信業	30,512	19.3%	30,020	15.0%	66,144	27.4%	27,562	9.9%	59,080	19.5%	21,229	7.6%	10,594	4.3%	34.7%	49.9%	
卸売・小売	35,458	22.4%	40,602	20.3%	49,561	20.5%	60,156	21.7%	52,022	17.1%	68,803	24.5%	52,566	21.2%	148.2%	76.4%	
金 融	0	0.0%	0	0.0%	0	0.0%	0	0.0%	0	0.0%	0	0.0%	0	0.0%	—	—	
不 動 産 業	12,328	7.8%	9,908	5.0%	8,439	3.5%	15,119	5.4%	19,424	6.4%	10,270	3.7%	5,853	2.4%	47.5%	57.0%	
サ ー ビ ス	51,135	32.3%	65,021	32.6%	64,937	26.9%	76,274	27.5%	98,270	32.4%	77,380	27.5%	87,975	35.4%	172.0%	113.7%	
電 気 ・ ガ ス	1,523	1.0%	1,207	0.6%	1,905	0.8%	12,854	4.6%	9,733	3.2%	8,804	3.1%	10,760	4.3%	706.5%	122.2%	
保 険 業	0	0.0%	0	0.0%	0	0.0%	364	0.1%	513	0.2%	33	0.0%	25	0.0%	皆増	75.8%	
そ の 他	4,472	2.8%	6,379	3.2%	4,048	1.7%	3,525	1.3%	3,731	1.2%	3,360	1.2%	5,312	2.1%	118.8%	158.1%	

静岡県下田財務事務所調

(注1) 業種毎に端数処理をしているため、管内計及び製造業小計と下段の合計は必ずしも一致しない

(注2) 数値は、4月～3月の調定額

(注3) 平成27年度より、税率の引き上げがあった

業種別法人事業税額(調定額)

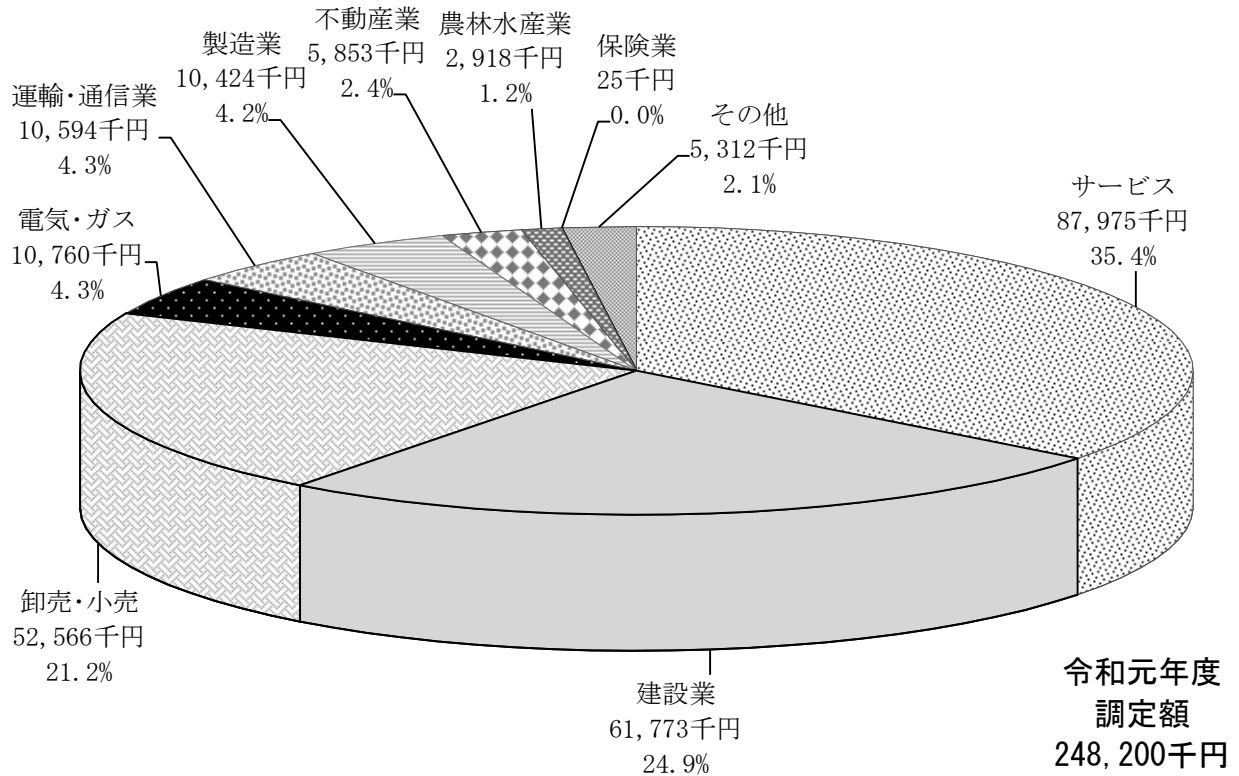

主要業種別法人事業税額(調定額)の推移

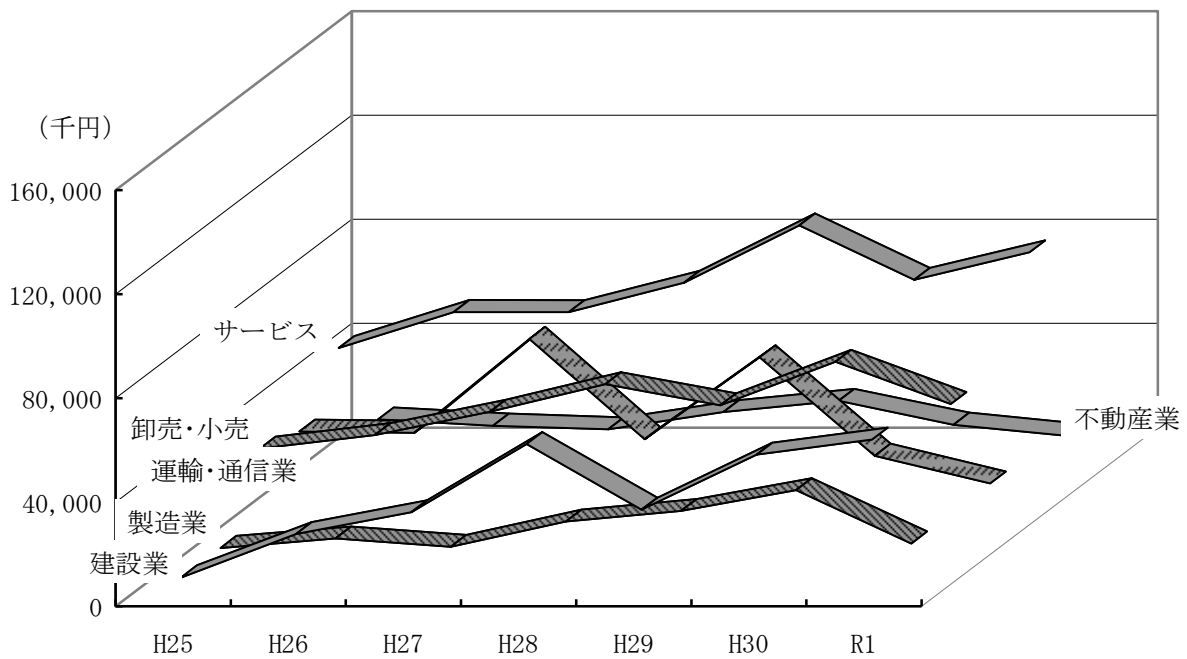

V 農林水産業の状況

V-1 農林水産業経営体数

上段：総農家数（戸）
 中段：上記のうち販売農家数（戸）
 下段：販売農家の世帯員数（人）

①農家数

区 分	平成7年	平成12年	平成17年	平成22年	平成27年
県 計	91,792	83,149	76,718	70,283	61,093
	65,152	56,455	45,954	38,969	31,864
	-	277,547	214,760	169,425	126,098
管内計	3,476	3,073	2,786	2,587	2,262
	1,681	1,326	1,009	881	695
	-	5,370	3,850	3,115	2,245
下田市	618	558	545	518	455
	201	153	117	107	85
	-	586	433	379	269
東伊豆町	483	443	378	347	316
	348	315	264	241	191
	-	1,451	1,112	941	664
河津町	592	537	478	451	415
	397	325	257	216	185
	-	1,327	995	785	619
南伊豆町	741	633	582	526	470
	374	253	199	175	117
	-	943	707	574	357
松崎町	746	638	558	523	405
	236	186	113	108	89
	-	720	407	333	254
西伊豆町	296	264	245	222	201
	125	94	59	34	28
	-	343	196	103	82

(各年2月1日現在)

資料：「1995年、2000年、2010年世界農林業センサス」、「2005年、2015年農林業センサス」

(注1) 経営耕地面積が10a以上の農業を営む世帯又は調査期日前1年間の農産物販売金額が15万円以上の世帯を計上

(注2) 平成7年の販売農家の世帯員数については、データなし

②林家数

単位：戸

区 分	平成2年	平成12年	平成17年	平成22年	平成27年
県 計	54,286	22,031	19,617	19,889	19,169
管内計	4,564	2,150	2,100	2,066	1,930
下田市	1,176	549	509	497	494
東伊豆町	208	179	125	126	134
河津町	430	224	220	222	213
南伊豆町	1,251	589	567	570	488
松崎町	734	261	326	314	281
西伊豆町	765	348	353	337	320

(各年2月1日現在)

資料：「1990年、2000年、2010年世界農林業センサス」、「2005年、2015年農林業センサス」

(注1) 平成2年は保有山林面積が10a以上の世帯を計上

(注2) 平成12年、17年、22年、27年は保有山林面積が1ha以上の世帯を計上

③漁業経営体数

上段：漁業経営体数（経営体）
下段：漁業就業者数（人）

区分	平成10年	平成15年	平成20年	平成25年	平成30年
県計	3,342	3,155	2,956	2,678	2,200
	7,213	6,425	6,505	5,750	4,814
管内計	986	970	725	670	494
	1,436	1,465	1,082	974	678
下田市	280	259	186	221	148
	457	447	331	348	227
東伊豆町	92	94	76	72	50
	125	125	109	107	64
河津町	25	23	31	27	27
	46	58	64	59	47
南伊豆町	235	246	183	149	109
	300	354	228	186	124
松崎町	99	90	74	59	44
	129	117	90	61	46
西伊豆町	255	258	175	142	116
	379	364	260	213	170

（各年11月1日現在）

資料：「第9次～第13次漁業センサス」

（注1）漁業経営体とは、調査期日前1年間に、利潤又は生活の資を得るために生産物を販売することを目的として、海面において水産動植物の採捕又は養殖の事業を行った世帯又は事業所をいう
ただし、過去1年間における漁業の海上作業従事日数が31日未満の個人漁業経営体は対象外

（注2）「漁業就業者」とは、満15歳以上で過去1年間に漁業の海上作業に年間30日以上従事した者をいう

漁業経営体数の推移

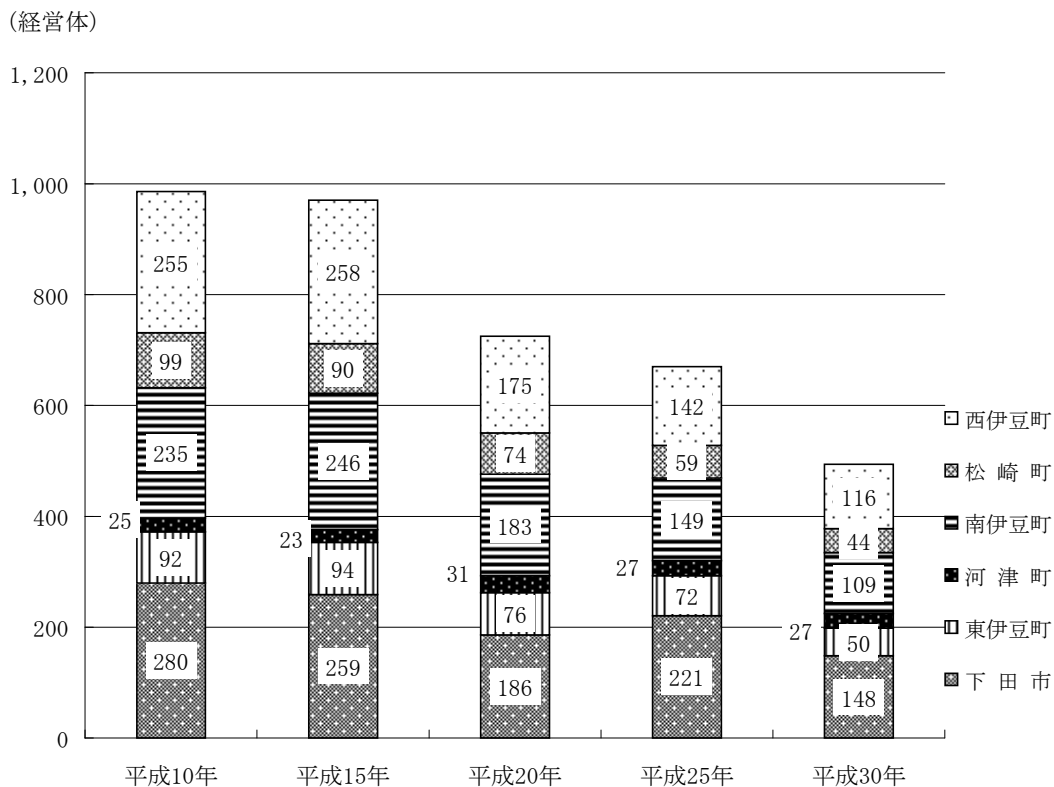

V-2 耕地の耕種別利用状況【暦年】

(単位：ha)

耕種名	平成25年	平成26年	平成27年	平成28年	平成29年	平成30年	令和元年	令和2年	対 比	
									R2/H25	R2/R元
管内計	1,810	1,770	1,700	1,650	1,610	1,570	1,490	1,450	80.1%	97.3%
田	529	509	493	478	468	453	413	389	73.5%	94.2%
畑	1,280	1,260	1,200	1,170	1,150	1,120	1,080	1,060	82.8%	98.1%

関東農政局静岡支局調(各年7月15日現在)

- (注1) 各値は公表されていないことから、各市町の値を合算した
 なお、合算した値が四桁になった場合は、一の位を四捨五入している
 (注2) 令和2年値は、概数値である

耕地の耕種別利用状況の推移

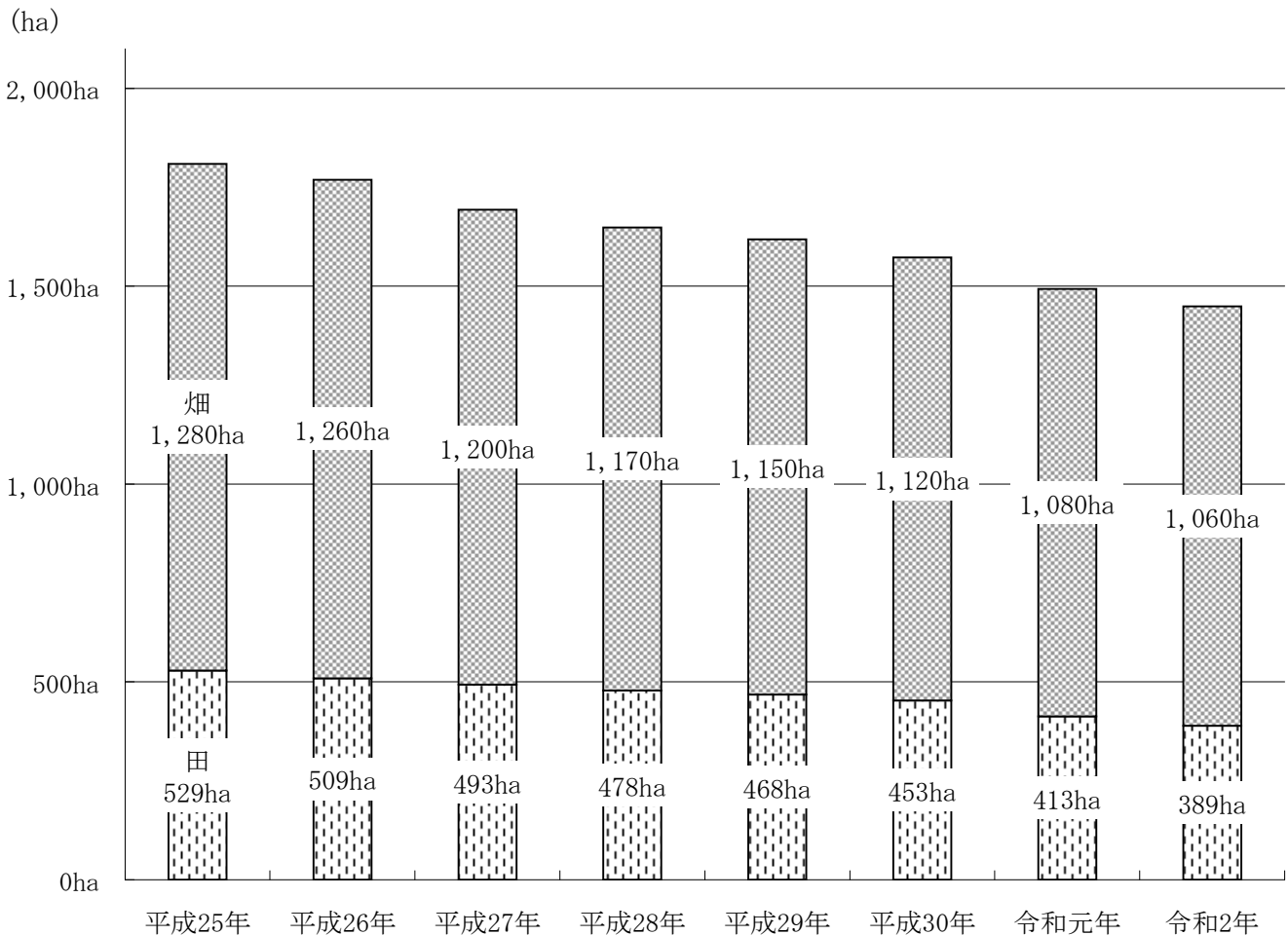

V-3 管内主要農産物

①柑橘出荷額（主要4品目）

（単位：千円）

区分	平成27年度	平成28年度	平成29年度	平成30年度	令和元年度
ハウスみかん	80,833	71,331	65,444	74,849	70,933
ニューサマーオレンジ	52,874	41,102	44,294	35,951	43,395
甘夏	33,173	29,737	29,064	24,935	25,688
ポンカン	13,319	15,272	14,454	13,841	10,673
合計	180,199	157,442	153,256	149,576	150,689

伊豆太陽農業協同組合扱い

柑橘出荷額（主要4品目）の推移

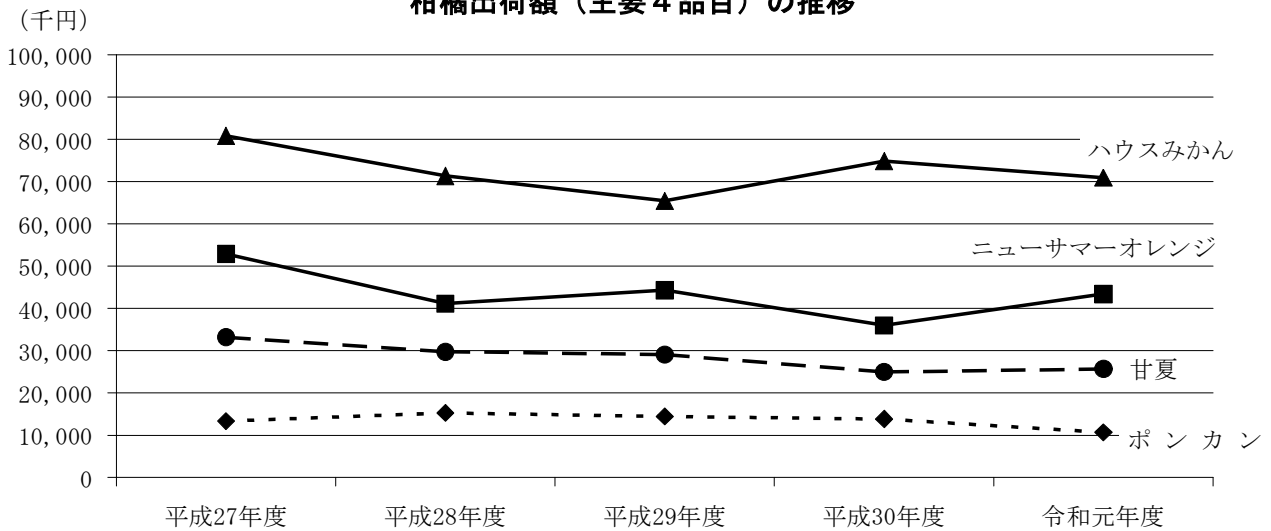

柑橘出荷額（主要4品目）の状況

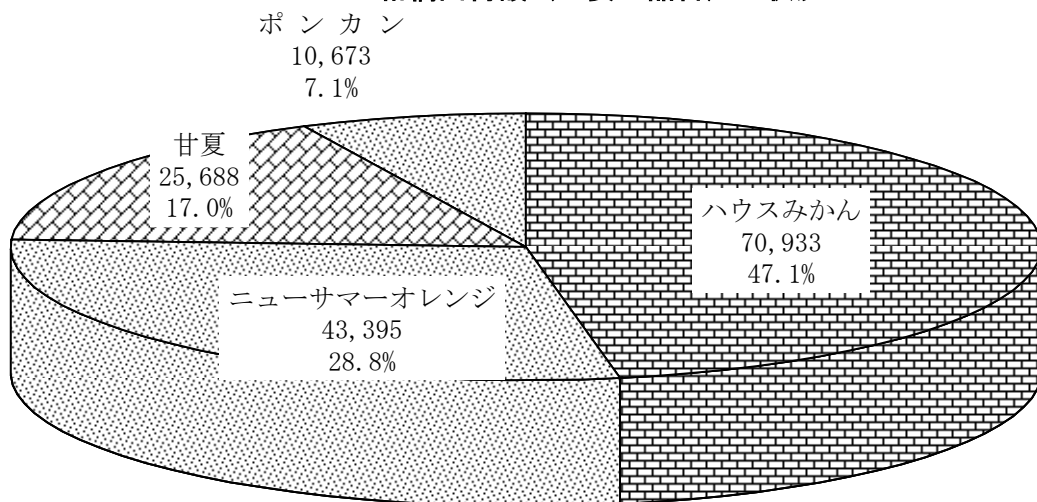

令和元年度
柑橘出荷額
(主要4品目)
150,689千円

②花き出荷額（主要3品目）

（単位：千円）

区 分	平成27年度	平成28年度	平成29年度	平成30年度	令和元年度
カーネーション	130,665	108,198	106,329	98,023	105,150
マーガレット	21,416	16,944	13,595	9,465	10,715
金 魚 草	33,315	24,523	24,809	18,941	18,580
合 計	185,396	149,665	144,733	126,429	134,445

伊豆太陽農業協同組合扱い

③野菜等出荷額（主要3品目）

（単位：千円）

区 分	平成27年度	平成28年度	平成29年度	平成30年度	令和元年度
わ さ び	222,213	231,549	244,710	297,766	237,292
い ち ご	206,507	198,417	202,423	193,378	189,116
きぬさやえんどう	60,099	43,545	48,821	44,748	39,541
合 計	488,819	473,511	495,954	535,892	465,949

伊豆太陽農業協同組合扱い

花き、野菜等出荷額(主要各3品目)の推移

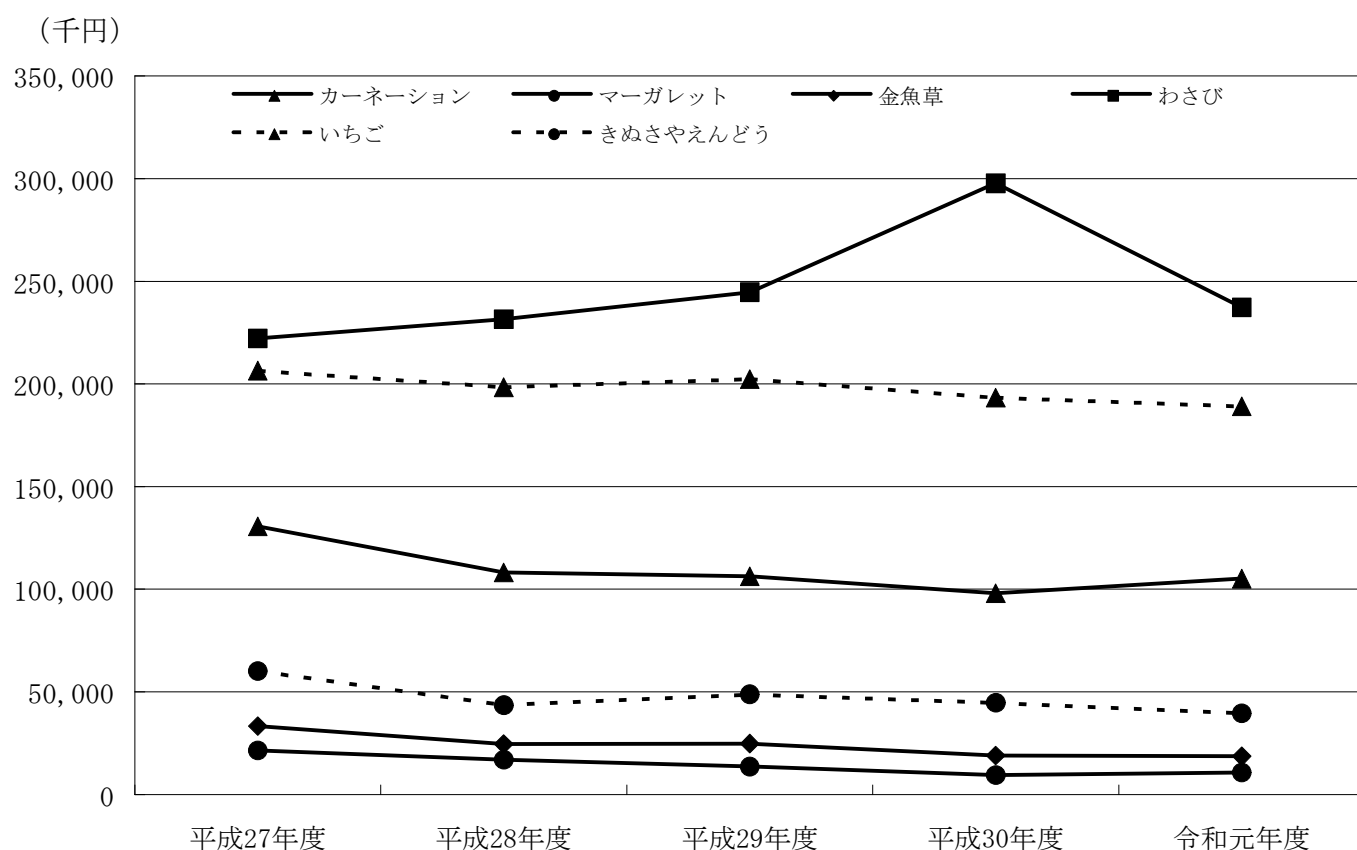

V-4 耕作放棄地面積

(単位：ha)

区 分	平成17年			平成22年			平成27年		
	計	農家	土地持ち 非農家	計	農家	土地持ち 非農家	計	農家	土地持ち 非農家
県 計	11,882	6,161	5,721	12,494	6,031	6,463	12,843	5,973	6,870
管 内 計	854	354	500	893	346	546	829	321	508
下 田 市	182	68	114	196	68	128	183	60	123
東伊豆町	138	63	75	151	61	90	139	60	79
河 津 町	152	80	71	144	67	77	145	71	75
南伊豆町	237	88	149	244	84	160	211	75	136
松 崎 町	88	38	51	98	48	51	97	38	58
西伊豆町	57	16	41	59	18	41	54	17	37

(各年2月1日現在)

資料：「2010年世界農林業センサス」、「2005、2015年農林業センサス」

(注) 端数処理のため、内訳と計は一致しない場合がある

【参考】 耕作放棄地解消面積

(単位：ha)

区 分	平成28年	平成29年	平成30年	令和元年
管 内 計	35.10	42.70	15.98	13.21

資料：静岡県経済産業部農業ビジネス課調 「荒廃農地の発生・解消状況に関する調査」

(注) 数字はその年に解消された面積（小数第3位以下切捨て）であり、累計ではない

V-5 農林産物への鳥獣被害額

(単位：万円)

市町名	鳥獣	平成25年度	平成26年度	平成27年度	平成28年度	平成29年度	平成30年度	令和元年度
下田市	イノシシ	26.7	22.3	9.1	24.8	27.2	24.6	19.4
	シカ	621.7	741.8	59.9	30.0	25.0	23.9	22.1
	サル	1.0	0.7	-	1.5	2.4	0.9	0.7
	鳥類	0.3	-	-	-	-	-	-
	タヌキ	-	-	-	-	-	-	-
	その他	1.3	1.9	-	-	-	-	-
	計	651.0	766.7	69.0	56.3	54.6	49.4	42.2
東伊豆町	イノシシ	35.0	66.6	126.0	170.0	110.0	170.0	35.0
	シカ	35.0	58.8	61.5	170.0	110.0	170.0	35.0
	サル	220.0	4.0	20.0	20.0	20.0	100.0	100.0
	鳥類	-	-	-	-	-	-	-
	タヌキ	-	-	52.8	-	-	11.5	1.5
	その他	-	26.6	-	-	23.0	1.5	5.5
	計	290.0	156.0	260.3	360.0	263.0	453.0	177.0
河津町	イノシシ	297.3	218.3	161.0	151.0	114.1	238.0	134.3
	シカ	412.5	412.5	347.0	296.0	119.7	82.4	83.6
	サル	294.0	253.0	418.0	168.0	9.2	22.0	49.9
	鳥類	10.0	-	-	-	21.6	20.1	30.9
	タヌキ	5.0	9.0	7.0	4.0	6.0	10.1	2.3
	その他	-	4.0	6.0	5.0	9.3	23.5	2.0
	計	1,018.8	863.5	939.0	624.0	279.9	396.1	303.0
南伊豆町	イノシシ	712.4	748.7	1,347.1	1,492.6	1,085.3	852.9	706.0
	シカ	445.2	533.8	1,073.3	1,199.6	951.6	557.9	738.0
	サル	55.0	40.0	99.4	137.0	288.6	111.5	107.0
	鳥類	-	-	-	-	-	-	-
	タヌキ	-	-	-	-	-	-	-
	その他	10.0	10.0	60.7	4.4	-	-	-
	計	1,222.6	1,332.5	2,580.5	2,833.6	2,325.5	1,522.3	1,551.0
松崎町	イノシシ	376.1	130.8	930.5	1,091.0	43.8	24.1	82.0
	シカ	277.4	230.4	550.9	626.8	141.7	31.8	65.5
	サル	77.0	205.4	49.6	44.9	59.1	6.5	-
	鳥類	20.0	14.6	260.2	15.5	6.0	61.0	9.0
	タヌキ	-	-	-	-	-	-	-
	その他	136.8	27.7	63.4	54.7	3.3	41.5	1.1
	計	887.3	608.9	1,854.6	1,832.9	253.9	164.9	157.6
西伊豆町	イノシシ	367.4	281.6	240.6	283.3	225.0	219.5	175.6
	シカ	473.5	431.0	258.0	262.8	239.0	235.0	188.0
	サル	-	-	-	-	-	-	-
	鳥類	184.0	184.0	114.0	122.5	126.0	127.5	137.5
	タヌキ	-	-	-	-	-	-	-
	その他	17.0	17.0	17.0	13.5	13.5	13.0	22.8
	計	1,041.9	913.6	629.6	682.1	603.5	595.0	523.9
管内計	イノシシ	1,814.9	1,468.3	2,814.3	3,212.7	1,605.4	1,529.1	1,152.3
	シカ	2,265.3	2,375.0	2,350.6	2,585.2	1,587.0	1,101.0	1,132.2
	サル	647.0	503.1	587.0	371.4	379.3	240.9	257.6
	鳥類	214.3	198.6	374.2	138.0	153.6	208.6	177.4
	タヌキ	5.0	9.0	59.8	4.0	6.0	21.6	3.8
	その他	165.1	87.2	147.1	77.6	49.1	79.5	31.4
	計	5,111.6	4,641.2	6,333.0	6,388.9	3,780.4	3,180.7	2,754.7

管内市町調

V-5-2 有害鳥獣捕獲頭数

(単位：頭(羽)数)

市町名	鳥獣	平成25年度	平成26年度	平成27年度	平成28年度	平成29年度	平成30年度	令和元年度
下田市	イノシシ	362	343	293	605	413	446	436
	シカ	56	217	233	266	344	298	302
	サル	12	9	11	19	12	19	3
	鳥類	-	79	-	-	-	-	-
	タワウリス	2	-	-	-	-	-	-
	その他	9	23	1	26	24	36	14
	計	441	671	538	916	793	799	755
東伊豆町	イノシシ	151	68	178	187	79	77	68
	シカ	101	136	182	139	132	247	49
	サル	19	6	15	8	12	11	-
	鳥類	-	-	-	-	-	-	-
	タワウリス	-	-	-	-	-	-	-
	その他	-	-	-	-	-	-	-
	計	271	210	375	334	223	335	117
河津町	イノシシ	188	229	214	302	218	302	284
	シカ	384	623	619	809	648	516	469
	サル	53	35	33	24	21	41	22
	鳥類	-	-	-	-	-	-	-
	タワウリス	6	6	7	4	8	5	7
	その他	-	2	1	3	4	3	6
	計	631	895	874	1,142	899	867	788
南伊豆町	イノシシ	383	518	426	589	542	748	297
	シカ	46	81	117	182	271	237	86
	サル	9	18	10	3	7	12	-
	鳥類	-	-	-	-	-	-	-
	タワウリス	-	-	-	-	-	-	-
	その他	3	-	2	5	-	-	-
	計	441	617	555	779	820	997	383
松崎町	イノシシ	79	92	120	207	242	104	135
	シカ	28	37	77	160	222	139	166
	サル	12	16	20	19	2	6	7
	鳥類	-	-	-	-	-	-	-
	タワウリス	-	-	-	-	-	-	-
	その他	-	-	-	-	3	2	11
	計	119	145	217	386	469	251	319
西伊豆町	イノシシ	171	100	111	165	143	151	254
	シカ	194	260	181	247	380	337	202
	サル	-	-	-	-	-	-	-
	鳥類	-	-	-	-	-	-	-
	タワウリス	-	-	-	-	-	-	-
	その他	2	-	-	11	14	56	38
	計	367	360	292	423	537	544	494
管内計	イノシシ	1,334	1,350	1,342	2,055	1,637	1,828	1,474
	シカ	809	1,354	1,409	1,803	1,997	1,774	1,274
	サル	105	84	89	73	54	89	32
	鳥類	-	79	-	-	-	-	-
	タワウリス	8	6	7	4	8	5	7
	その他	14	25	4	45	45	97	69
	計	2,270	2,898	2,851	3,980	3,741	3,793	2,856

有害鳥獣捕獲許可月報に基づく集計値

V-5-3 ニホンジカの捕獲状況

(単位：頭)

市町名	項目	平成27年度	平成28年度	平成29年度	平成30年度	令和元年度
下田市	狩猟	235	214	329	293	226
	有害捕獲	233	266	344	298	302
	管理捕獲	112	130	197	130	288
	計	580	610	870	721	816
東伊豆町	狩猟	237	317	389	318	279
	有害捕獲	182	139	132	247	49
	管理捕獲	227	352	438	620	809
	計	646	808	959	1,185	1,137
河津町	狩猟	348	279	382	245	190
	有害捕獲	619	809	648	516	469
	管理捕獲	469	386	552	752	685
	計	1,436	1,474	1,582	1,513	1,344
南伊豆町	狩猟	138	146	425	336	242
	有害捕獲	117	182	271	237	86
	管理捕獲	12	45	202	172	185
	計	267	373	898	745	513
松崎町	狩猟	168	202	357	283	385
	有害捕獲	77	160	222	139	166
	管理捕獲	231	257	295	3	294
	計	476	619	874	425	845
西伊豆町	狩猟	324	264	256	500	392
	有害捕獲	181	247	380	337	202
	管理捕獲	781	1,030	1,215	891	867
	計	1,286	1,541	1,851	1,728	1,461
管内計	狩猟	1,450	1,422	2,138	1,975	1,714
	有害捕獲	1,409	1,803	1,997	1,774	1,274
	管理捕獲	1,832	2,200	2,899	2,568	3,128
	計	4,691	5,425	7,034	6,317	6,116

県賀茂農林事務所調べ

V-6 山林面積

(単位：ha)

区 分	平成24年	平成25年	平成26年	平成27年	平成28年	平成29年	平成30年	令和元年	対 比		
									R元/H24	R元/H30	
管 内 計	47,141	47,076	47,251	47,253	47,165	47,143	47,150	47,134	100.0%	100.0%	
民有林	小 計	38,766	38,752	38,927	38,929	38,841	38,834	38,841	38,825	100.2%	100.0%
	人工林	17,361	16,881	16,915	16,912	16,879	16,879	16,887	16,876	97.2%	99.9%
	天然林	19,298	19,618	19,749	19,749	19,717	19,709	19,707	19,707	102.1%	100.0%
	竹 林	506	516	517	517	516	516	516	516	102.0%	100.0%
	その他	1,601	1,737	1,746	1,751	1,729	1,730	1,731	1,726	107.8%	99.7%
国 有 林	8,375	8,324	8,324	8,324	8,324	8,309	8,309	8,309	99.2%	100.0%	

県賀茂農林事務所調（「静岡県森林・林業統計要覧」「静岡県の民有林」）

山林面積

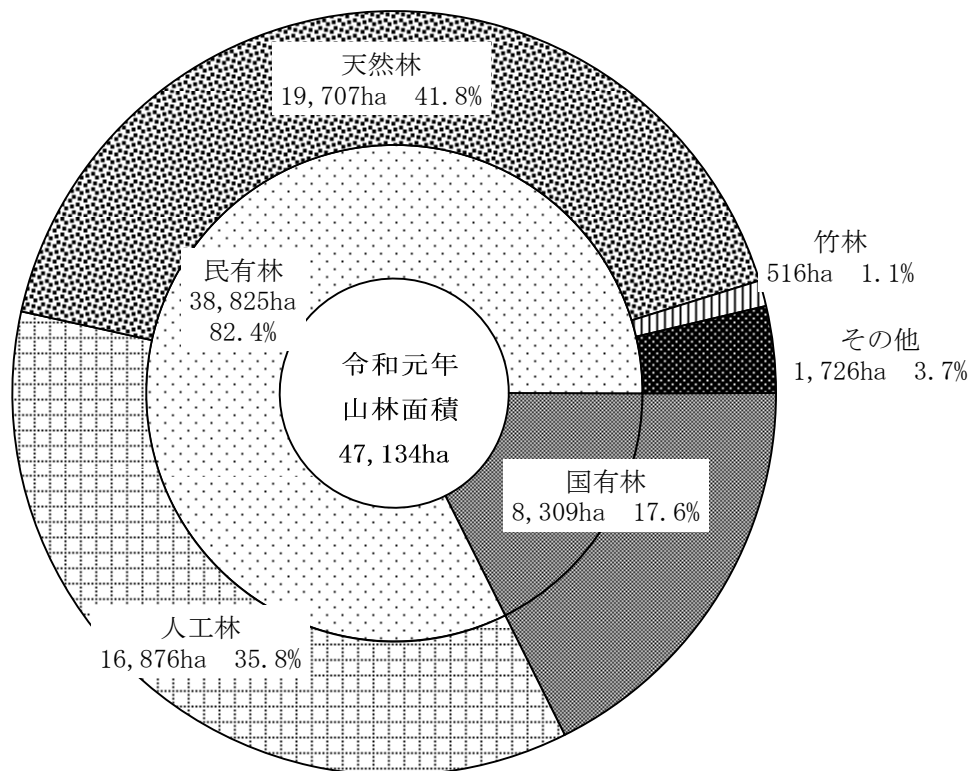

V-7 林産物生産量【暦年】

区 分	平成25年	平成26年	平成27年	平成28年	平成29年	平成30年	令和元年	対 比	
								R元/H25	R元/H30
素材 (千立方メートル)	11.6	11.6	16.2	20.6	22.2	22.2	21.3	183.6%	95.9%
竹 (束)	-	-	-	-	-	-	-	-	-
木炭等 (t)	12	1	-	-	-	-	-	-	-
乾椎茸 (t)	6	5	4	2	1	1	6	100.0%	600.0%

県賀茂農林事務所調（「静岡県森林・林業統計要覧」「特用林産物生産統計調査」）

V-8 漁船勢力状況

区 分	平成26年		平成27年		平成28年		平成29年		平成30年		令和元年		令和2年		対 比				
	隻 数	トン 数	隻 数	トン 数	隻 数	トン 数	隻 数	トン 数	隻 数	トン 数	隻 数	トン 数	隻 数	トン 数	R2/H26		R2/R元		
															隻 数	トン 数	隻 数	トン 数	
管内計	1,500	4,075	1,472	3,843	1,428	3,793	1,374	3,726	1,338	3,642	1,281	3,563	1,232	3,540	82.1%	86.9%	96.2%	99.3%	
小 計	1,495	4,038	1,467	3,806	1,423	3,756	1,369	3,689	1,334	3,606	1,277	3,527	1,228	3,504	82.1%	86.8%	96.2%	99.3%	
動力船	1級船	1	133	1	133	1	133	1	147	1	147	1	147	1	147	100.0%	110.5%	100.0%	100.0%
	2級船	162	2,258	162	2,080	163	2,095	162	2,067	162	2,015	160	1,996	162	2,035	100.0%	90.1%	101.3%	102.0%
	3級船	1,332	1,648	1,304	1,594	1,259	1,528	1,206	1,475	1,171	1,444	1,116	1,384	1,065	1,322	80.0%	80.2%	95.4%	95.5%
無動力船	5	37	5	37	5	37	5	37	4	36	4	36	4	36	80.0%	96.8%	100.0%	99.5%	

県経済産業部水産資源課調 (各年12月31日現在)

(注1) 1級船 100 t 以上

2級船 5 t 以上100 t 未満

3級船 5 t 未満

(注2) トン数については、端数処理をしているため合計が一致しない場合がある

漁船勢力状況

無動力船 4隻 0.3%
36トン 1.0%
1級船 1隻 0.1%
147トン 4.2%

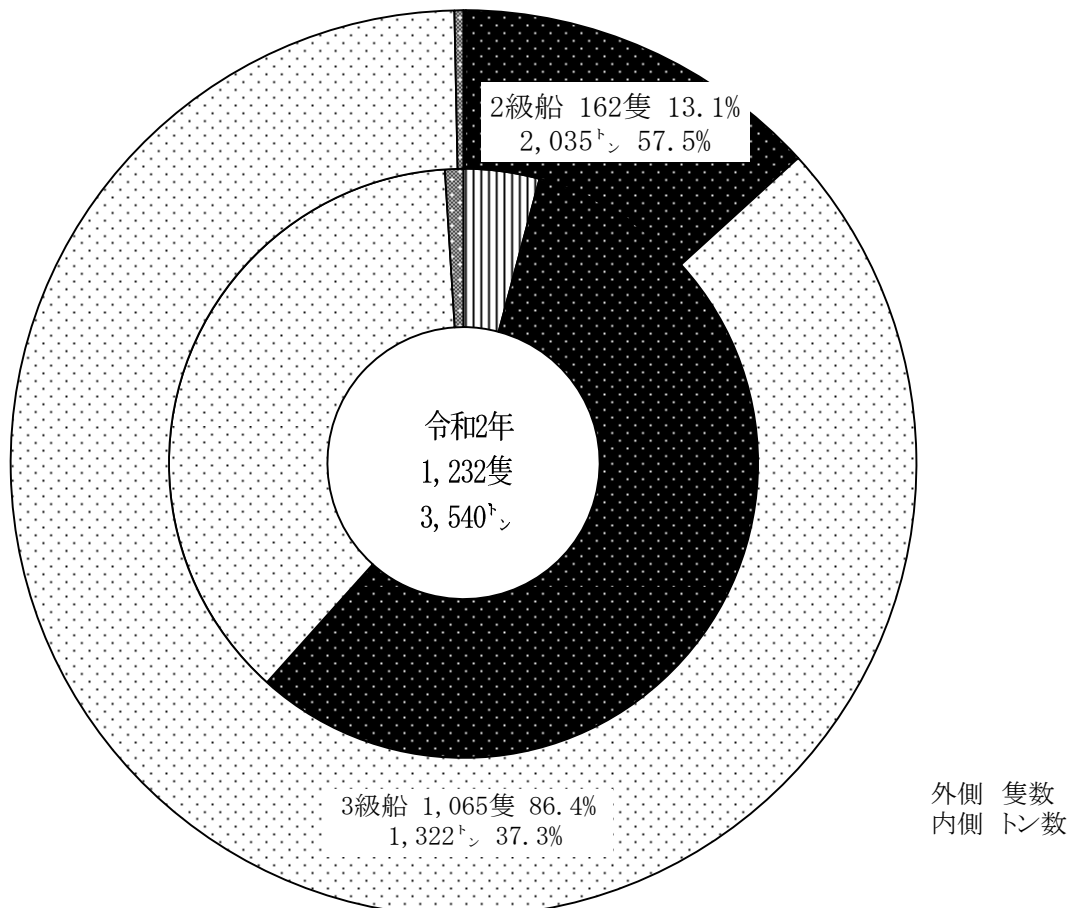

V-9 魚種別漁獲量（属人）【暦年】

令和元年から市町村別は非公表

(単位：トン)

年		魚 類	え び 類	貝 類	い か 類	その他の 水産動物	海 藻 類	合 計	
平成 30 年	下 田 市	1,083	26	20	0	2	114	1,245	
	東伊豆町	737	2	43	43	x	x	828	
	河 津 町	744	5	14	9	0	4	775	
	南伊豆町	154	34	33	6	2	67	296	
	松 崎 町	2	2	2	0	0	3	9	
	西伊豆町	2,398	2	15	30	x	x	2,595	対前年比
	管内計	5,118	71	127	88	8	336	5,748	106.1%
平成29年	4,657	68	172	84	x	424	5,415	79.7%	
平成28年	5,970	77	138	126	13	470	6,791	98.9%	
平成27年	5,942	84	119	264	10	449	6,869	81.2%	
平成26年	7,112	87	109	696	9	441	8,455	103.0%	
平成25年	6,953	70	116	608	8	457	8,212	95.2%	
平成24年	7,708	82	153	255	9	418	8,627	90.4%	
平成23年	8,315	64	268	435	12	452	9,544	106.1%	
平成22年	7,555	83	389	307	15	652	8,999	94.8%	

資料：「静岡農林水産統計年報」及び農林水産省ホームページより

(注1) 数値は、t未満を四捨五入しているため、内訳と合計は一致しない場合がある

なお、「管内計」は公表されていないことから、各市町の値を合算して算出した

市町のいずれかに「X」表示（非公表）がある場合は、管内計においても「X」で表示した

(注2) その他の水産動物は、かに類及びたこ類などである

なお、内訳の類別のいずれかに非公表がある場合は「X」で表示した

(注3) 「0」とは、端数四捨五入による単位未満、また、「-」は事実のないものである

(注4) 「X」は、個人又は法人その他団体に関する秘密を保護するため、統計数値を公表しないもの

魚種別漁獲量（属人）

平成30年
漁獲量
5,748トン

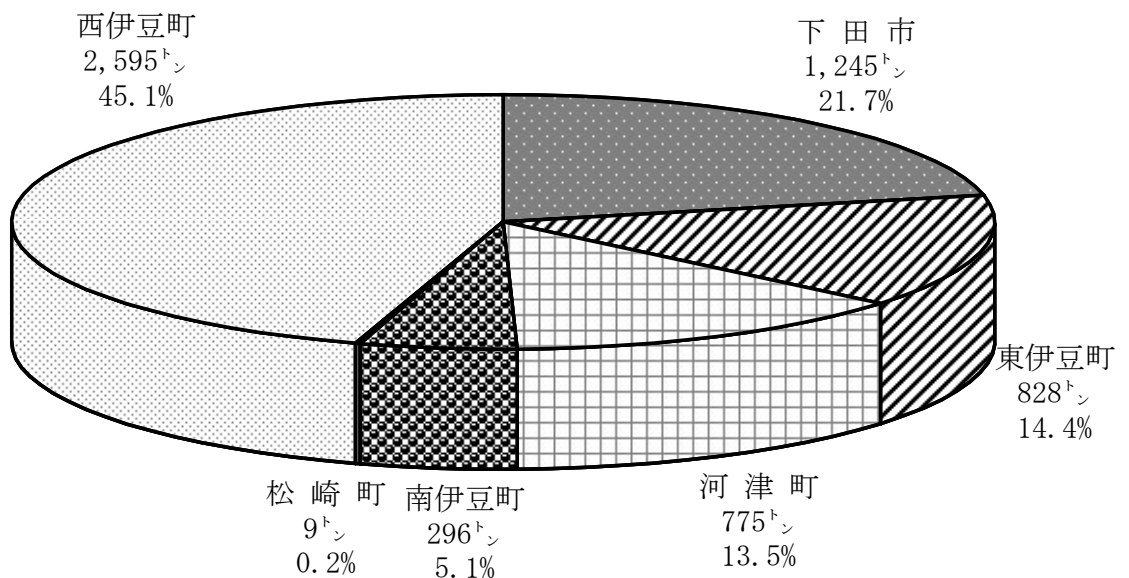

VI 交通の状況

VI-1 伊豆地区有料道路月別通行台数

①修善寺道路

(単位：台)

月	平成25年	平成26年	平成27年	平成28年	平成29年	平成30年	令和元年	令和2年	対比	
									R2/H25	R2/R元
合 計	3,390,111	3,498,202	3,672,867	3,789,685	3,902,403	3,806,548	3,999,160	3,519,876	103.8%	88.0%
1月	245,672	254,419	268,328	282,473	290,384	287,713	297,447	299,361	121.9%	100.6%
2月	244,080	205,196	267,382	326,383	329,382	292,027	335,148	354,970	145.4%	105.9%
3月	349,009	346,575	351,337	334,774	342,096	356,905	363,612	308,120	88.3%	84.7%
4月	247,597	261,256	262,639	279,086	279,929	289,867	314,665	173,168	69.9%	55.0%
5月	279,917	298,703	312,620	315,292	331,029	311,687	340,298	178,121	63.6%	52.3%
6月	245,896	253,955	265,237	272,249	285,491	258,209	293,071	244,772	99.5%	83.5%
7月	298,448	308,666	316,957	344,892	359,999	342,856	332,491	272,354	91.3%	81.9%
8月	415,292	430,138	439,976	436,823	448,989	442,504	459,328	420,514	101.3%	91.5%
9月	266,164	287,202	308,581	292,138	309,669	298,114	327,691	314,097	118.0%	95.9%
10月	247,009	262,280	291,229	295,093	285,719	298,001	280,705	310,363	125.6%	110.6%
11月	277,207	301,375	306,108	295,090	320,898	312,083	326,092	337,114	121.6%	103.4%
12月	273,820	288,437	282,473	315,392	318,818	316,582	328,612	306,922	112.1%	93.4%

静岡県道路公社東部管理センター調

②伊豆中央道

(単位：台)

月	平成25年	平成26年	平成27年	平成28年	平成29年	平成30年	令和元年	令和2年	対比	
									R2/H25	R2/R元
合 計	3,397,262	4,288,038	4,752,811	5,067,344	5,266,761	5,181,544	5,369,350	4,900,254	144.2%	91.3%
1月	250,423	259,990	355,651	380,468	411,560	393,224	413,616	413,602	165.2%	100.0%
2月	242,017	250,559	346,235	407,387	425,115	386,872	417,919	446,282	184.4%	106.8%
3月	333,045	427,022	438,788	444,166	465,456	470,561	480,940	417,763	125.4%	86.9%
4月	250,608	327,129	358,190	393,403	411,931	407,106	428,870	254,072	101.4%	59.2%
5月	276,238	360,442	397,116	420,083	441,754	420,990	447,591	253,336	91.7%	56.6%
6月	243,880	320,068	353,863	378,557	399,583	392,808	407,783	344,583	141.3%	84.5%
7月	303,695	385,025	412,102	453,987	472,832	457,761	454,958	405,304	133.5%	89.1%
8月	415,538	492,485	508,197	525,794	545,400	539,049	557,539	537,610	129.4%	96.4%
9月	269,332	362,414	392,131	399,806	422,251	407,011	443,477	445,380	165.4%	100.4%
10月	251,598	345,731	389,343	413,075	399,395	425,937	406,880	454,926	180.8%	111.8%
11月	278,556	380,198	390,452	410,063	433,123	435,091	452,223	472,883	169.8%	104.6%
12月	282,332	376,975	410,743	440,555	438,361	445,134	457,554	454,513	161.0%	99.3%

静岡県道路公社東部管理センター調

③伊豆スカイライン

(単位：台)

月	平成25年	平成26年	平成27年	平成28年	平成29年	平成30年	令和元年	令和2年	対比	
									R2/H25	R2/R元
合 計	1,030,144	956,266	967,369	1,007,620	1,036,757	1,034,407	965,325	882,558	85.7%	91.4%
1月	59,684	65,429	52,769	65,062	70,334	63,227	73,660	69,432	116.3%	94.3%
2月	55,294	23,588	56,079	76,232	75,437	59,032	68,498	81,858	148.0%	119.5%
3月	107,768	93,147	94,892	89,232	94,556	99,539	95,156	83,283	77.3%	87.5%
4月	82,683	82,006	74,785	78,672	80,432	87,789	89,053	43,934	53.1%	49.3%
5月	101,016	101,824	99,172	102,388	107,625	96,846	104,976	42,034	41.6%	40.0%
6月	70,959	62,533	61,587	65,714	67,183	66,266	61,959	51,043	71.9%	82.4%
7月	89,442	81,004	76,263	86,767	90,547	86,093	69,373	57,560	64.4%	83.0%
8月	138,642	126,365	127,133	125,073	128,877	145,780	123,341	111,195	80.2%	90.2%
9月	83,390	83,084	84,866	71,351	79,064	76,298	82,128	80,238	96.2%	97.7%
10月	76,199	73,974	80,718	81,435	69,807	81,916	56,774	82,636	108.4%	145.6%
11月	92,333	90,142	80,739	78,785	92,939	90,901	66,917	103,479	112.1%	154.6%
12月	72,734	73,170	78,366	86,909	79,956	80,720	73,490	75,866	104.3%	103.2%

静岡県道路公社東部管理センター調

修善寺道路・伊豆中央道・伊豆スカイライン通行台数の推移

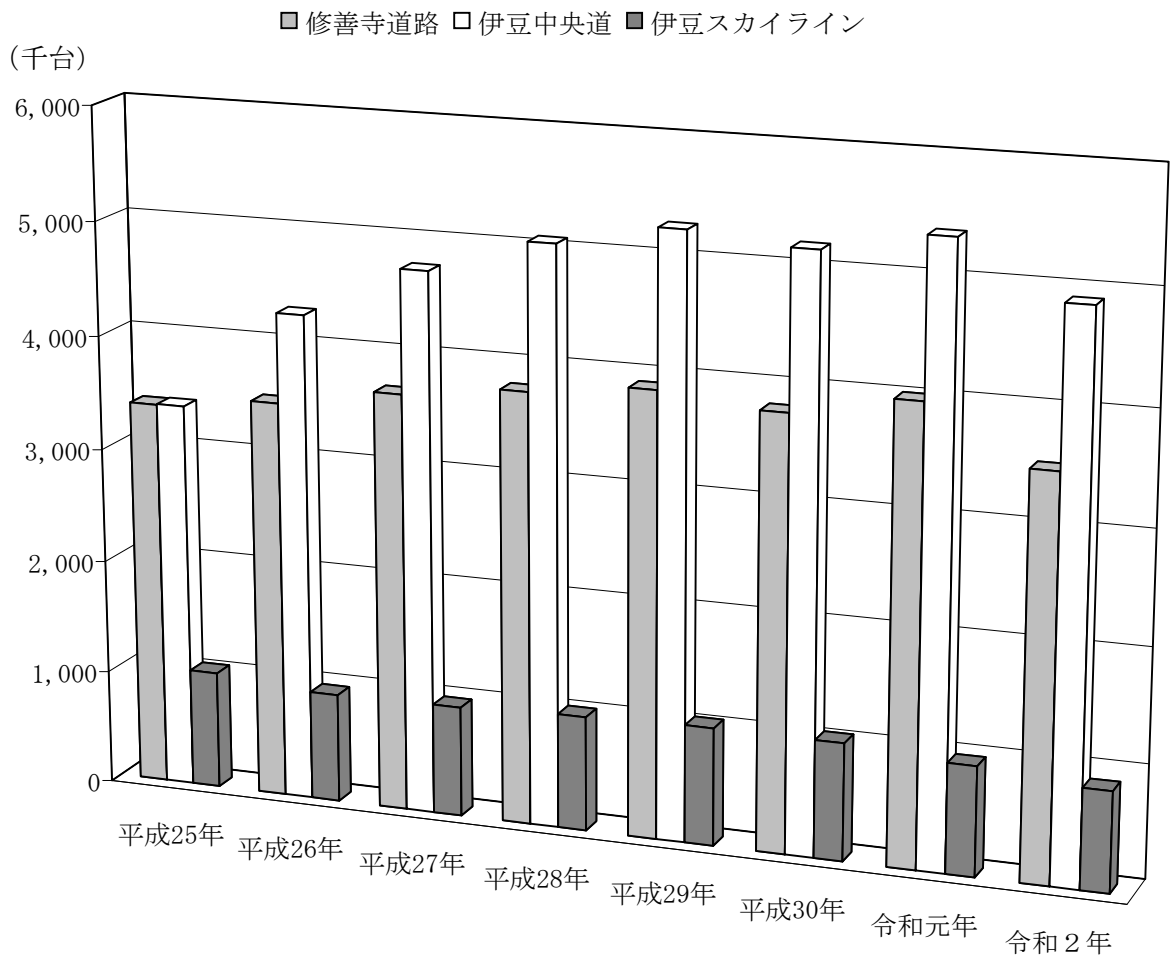

伊豆地区有料道路月別通行台数

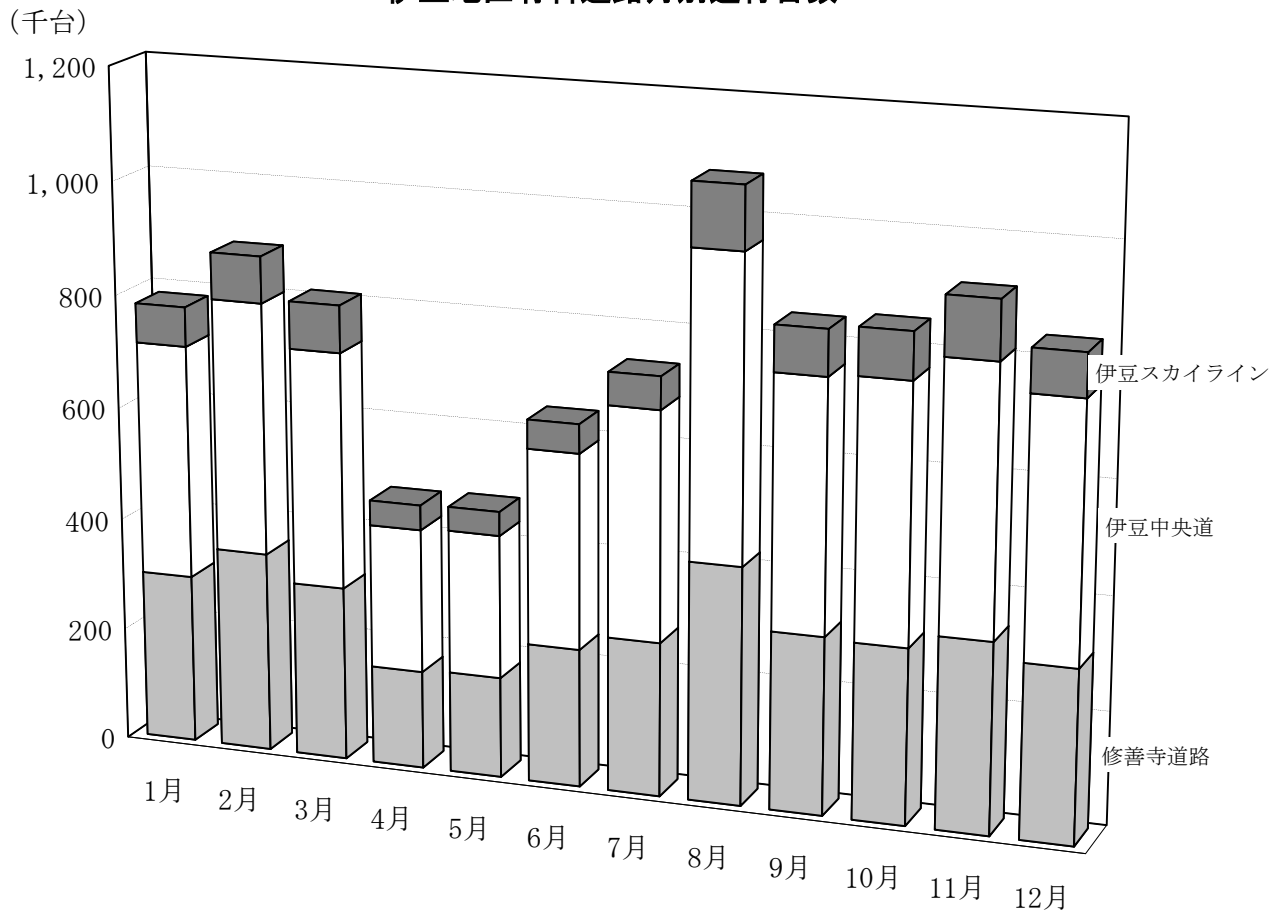

VI-2 国道135号、136号、414号の平日昼間12時間あたり通行台数

(単位：台)

年度	地点	乗用車	バス	小型 貨物車	普通 貨物車	自動 二輪等	合計
昭和 63	R135	4,074	154	2,537	453	303	7,521
	R136	1,645	124	1,086	802	123	3,780
	R414	1,552	130	1,160	366	89	3,297
平成 2	R135	4,292	158	2,838	672	201	8,161
	R136	1,743	148	1,148	666	97	3,802
	R414	1,772	179	1,131	402	97	3,581
6	R135	4,875	135	2,667	478	89	8,244
	R136	2,119	126	1,115	925	38	4,323
	R414	2,100	122	1,043	517	42	3,824
9	R135	5,468	134	2,691	633	155	9,081
	R136	2,575	129	1,205	785	58	4,752
	R414	2,446	123	1,113	530	64	4,276
11	R135	5,582	94	2,549	688	123	9,036
	R136	2,512	109	1,140	694	26	4,481
	R414	2,541	106	874	629	23	4,173
17	R135	6,055	152	1,947	610	179	8,943
	R136	3,054	114	915	481	112	4,676
	R414	2,671	153	897	461	55	4,237
年度	地点	小型車		大型車		合計	
22	R135	8,435		659		9,094	
	R136	3,275		363		3,638	
	R414	3,792		409		4,201	
27	R135	8,507		589		9,096	
	R136	3,505		397		3,902	
	R414	4,098		607		4,705	

資料：「道路交通センサス報告書 一般交通量調査 平成22年度, 27年度」 国土交通省道路局

(注1) 観測地点は、R135東伊豆町稲取、R136西伊豆町宇久須、R414河津町梨本

(注2) 調査対象車は、平成11年度より上記の5分類、平成22年度より2分類に変更された

VI-3 自動車保有台数

(単位：台)

種	平成25年	平成26年	平成27年	平成28年	平成29年	平成30年	平成31年	令和2年	対比	
									R2/H25	R2/H31
県計	3,151,193	3,158,352	3,157,958	3,149,488	3,146,649	3,145,817	3,143,126	3,136,141	99.5%	99.8%
管内計	57,976	57,331	56,684	55,816	55,113	54,428	53,819	52,987	91.4%	98.5%
乗用車(普通車)	7,622	7,557	7,432	7,344	7,459	7,509	7,504	7,543	99.0%	100.5%
乗用車(小型車)	12,850	12,400	12,067	11,741	11,365	11,031	10,712	10,283	80.0%	96.0%
準乗用車	648	603	578	556	546	532	535	522	80.6%	97.6%
トラック等	1,554	1,488	1,435	1,391	1,355	1,329	1,282	1,262	81.2%	98.4%
バス(営業用)	27	23	19	17	13	9	7	7	25.9%	100.0%
バス(自家用)	107	94	91	91	85	91	93	91	85.0%	97.8%
軽自動車(四輪)	25,612	25,805	26,014	25,958	25,891	25,754	25,680	25,487	99.5%	99.2%
二輪車・原付	8,545	8,346	8,038	7,724	7,405	7,183	7,045	6,837	80.0%	97.0%
特殊用途自動車	674	660	653	640	636	627	611	605	89.8%	99.0%
小型特殊自動車	337	355	357	354	358	363	350	350	103.9%	100.0%

(各年4月1日現在)

資料：「令和2年自動車保有台数「統計表」」県経営管理部統計調査課

(注) 大型特殊自動車は市町計が無いので、管内計からは除く

管内自動車保有台数の推移

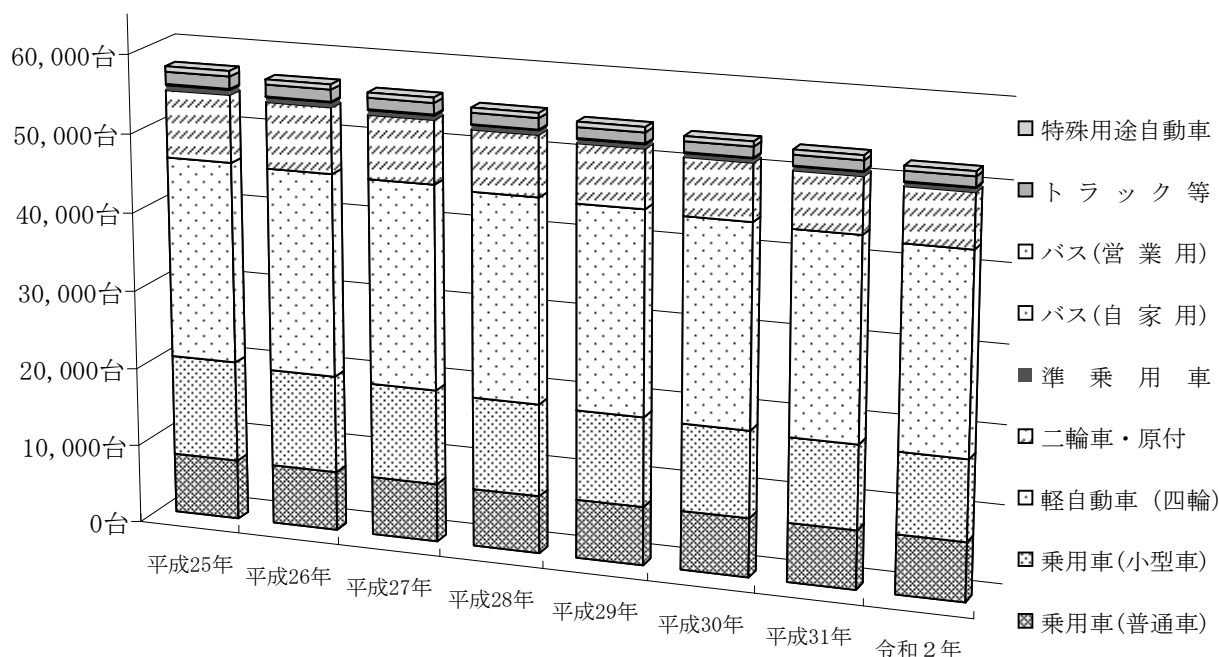

VI-4 航路別・月別旅客等人員

①駿河湾フェリー（土肥港～清水港）

月	旅客人員	乗船車両数				（年別旅客人員）								
		（単位：人、台）				（単位：人）								
		乗用車	バス	トラック		平成25年	平成26年	平成27年	平成29年	平成29年	平成30年	令和元年	令和2年	対比 R2/R元
計	61,031	24,382	23,645	611	126	187,107	175,344	158,398	139,513	139,513	168,660	124,920	61,031	48.9%
1月	3,847	1,298	1,271	25	2	6,508	8,809	4,678	5,538	5,538	6,340	5,354	3,847	71.9%
2月	6,977	1,828	1,661	154	13	16,282	17,132	15,717	12,201	12,201	13,155	13,380	6,977	52.1%
3月	2,645	1,128	1,079	28	21	17,856	22,475	20,671	13,756	13,756	15,986	13,394	2,645	19.7%
4月	404	224	218	1	5	9,790	11,998	6,583	10,745	10,745	13,685	11,677	404	3.5%
5月	0	0	0	0	0	15,075	17,795	14,872	14,520	14,520	17,018	14,768	0	0.0%
6月	0	0	0	0	0	13,945	12,189	12,596	11,131	11,131	11,784	10,822	0	0.0%
7月	5,360	2,941	2,913	8	20	14,850	9,946	8,997	12,656	12,656	13,883	7,954	5,360	67.4%
8月	11,658	5,454	5,424	12	18	19,899	13,455	15,218	14,694	14,694	18,395	7,956	11,658	146.5%
9月	3,816	1,698	1,681	13	4	14,109	12,153	12,786	8,759	8,759	10,433	8,894	3,816	42.9%
10月	8,834	3,381	3,273	99	9	16,701	14,864	17,252	11,488	11,488	15,955	10,864	8,834	81.3%
11月	12,155	4,366	4,164	179	23	28,140	26,496	20,427	17,415	17,415	20,598	14,079	12,155	86.3%
12月	5,335	2,064	1,961	92	11	13,952	8,032	8,601	6,610	6,610	11,428	5,778	5,335	92.3%

（社）ふじさん駿河湾フェリー調（令和2年）

（注）旅客人員にドライバーは含まず

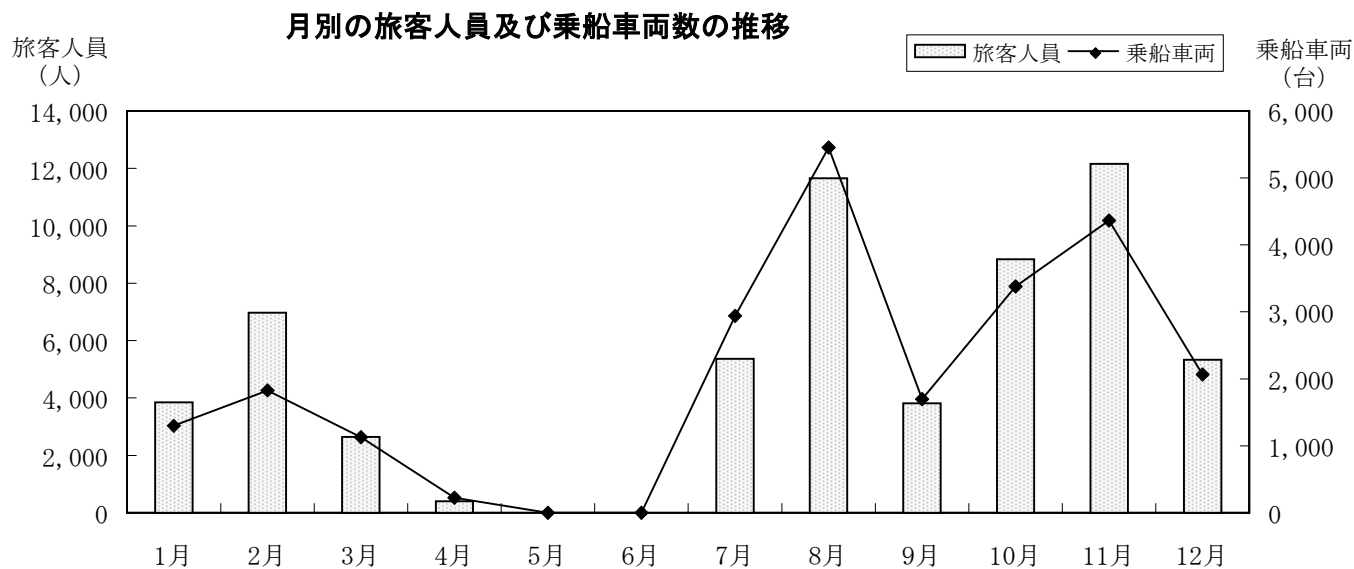
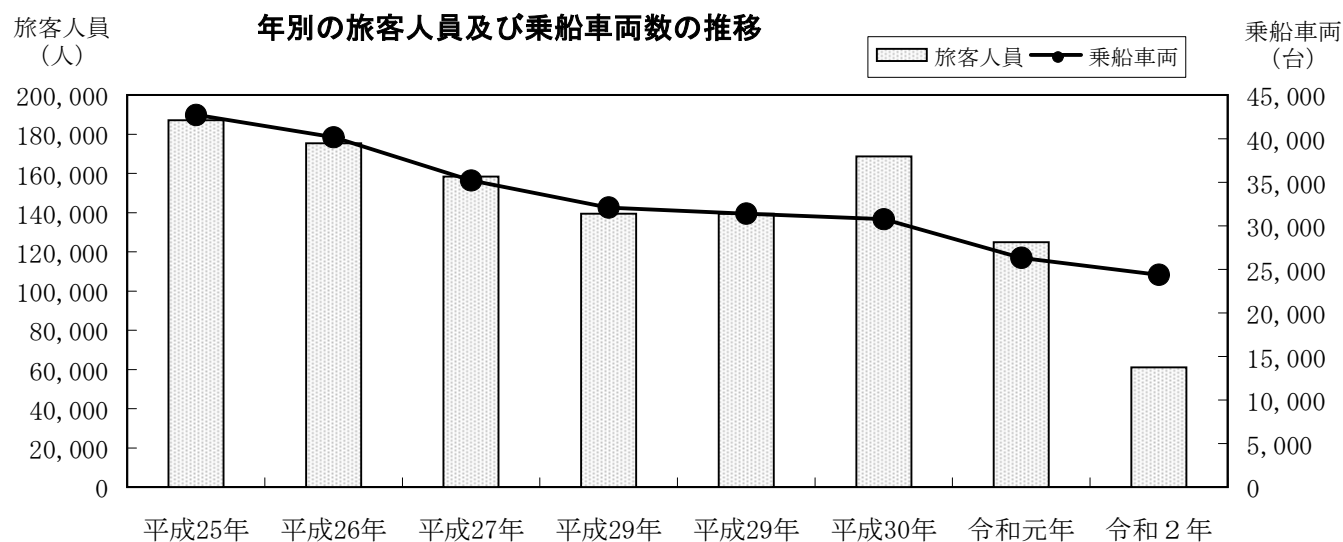

②神津島航路（下田港～神津島ほか～下田港）

（乗降別人員 下田港）

（単位：人）

（年別乗降客人員 下田港）

（単位：人）

月	月計	乗客人員	降客人員
計	4,028	2,008	2,020
1月	279	142	137
2月	313	141	172
3月	205	106	99
4月	131	63	68
5月	18	8	10
6月	290	144	146
7月	550	301	249
8月	978	469	509
9月	414	207	207
10月	243	129	114
11月	432	215	217
12月	175	83	92

月	平成25年	平成26年	平成27年	平成28年	平成29年	平成30年	令和元年	令和2年	対比 R2/R元
計	9,341	8,226	9,502	10,086	11,359	10,036	8,550	4,028	47.1%
1月	209	220	124	338	264	249	225	279	124.0%
2月	168	153	120	236	185	187	275	313	113.8%
3月	361	282	445	386	432	514	395	205	51.9%
4月	505	594	555	633	634	829	935	131	14.0%
5月	1,364	1,301	1,672	1,631	1,907	1,286	1,638	18	1.1%
6月	831	761	985	921	992	719	770	290	37.7%
7月	1,195	973	1,116	1,348	1,350	1,222	989	550	55.6%
8月	3,005	2,116	2,054	2,204	3,223	2,569	1,441	978	67.9%
9月	598	760	959	910	771	1,049	600	414	69.0%
10月	357	427	659	565	501	444	300	243	81.0%
11月	511	492	462	472	701	691	632	432	68.4%
12月	237	147	351	442	399	277	350	175	50.0%

神新汽船(株)調（令和2年）

年別の乗降客人員の推移

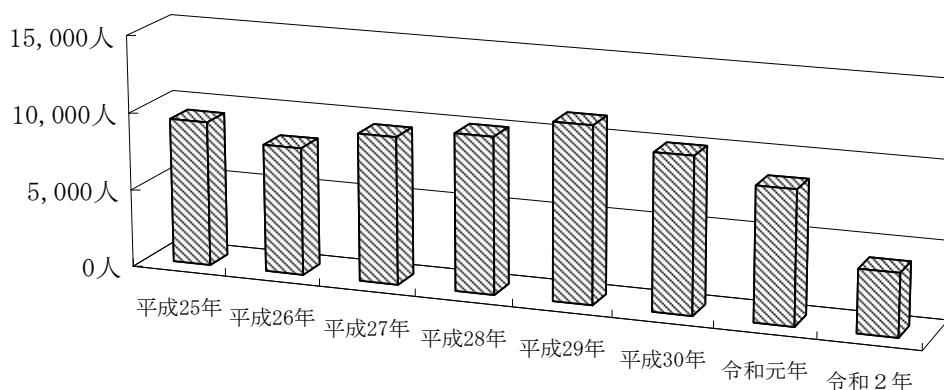

月別の乗降客人員の推移

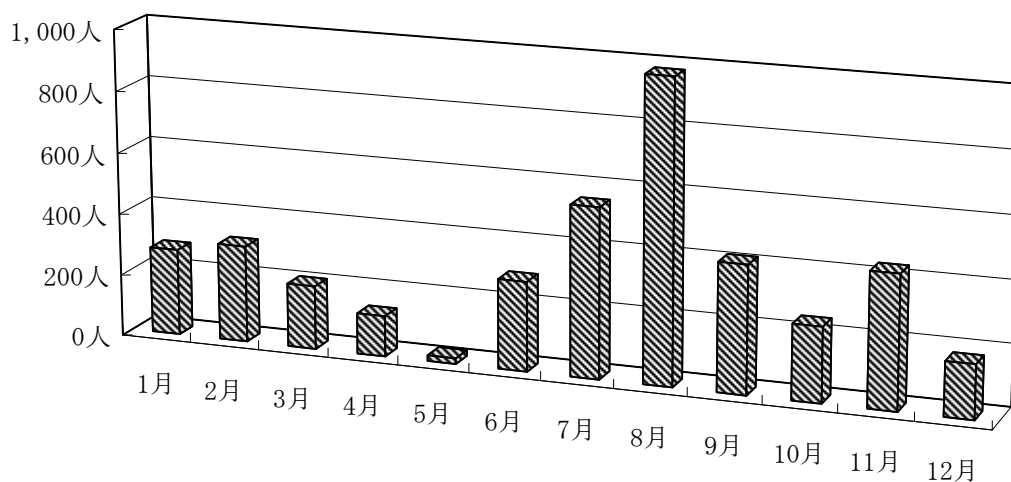

VI-5 伊豆急行線各駅乗降人員（定期券分を含む）【暦年】

(単位：人)

駅名	平成25年	平成26年	平成27年	平成28年	平成29年	平成30年	令和元年	令和2年	対 比		
									R2/H25	R2/R元	
合 計	9,729,772	9,688,510	9,847,918	9,716,658	9,848,630	9,652,824	9,495,908	6,077,896	62.5%	64.0%	
東部地域局管内	小 計	5,959,553	5,974,285	6,102,429	6,039,553	6,176,475	6,069,120	5,950,727	3,781,490	63.5%	63.5%
	J R連絡	2,509,359	2,563,790	2,753,543	2,712,790	2,771,366	2,726,965	2,674,175	1,649,209	65.7%	61.7%
	伊 東	947,238	892,095	757,092	715,758	728,114	752,645	750,343	461,258	48.7%	61.5%
	南伊東	432,785	443,387	435,993	434,125	449,098	439,302	440,684	327,591	75.7%	74.3%
	川 奈	564,534	569,807	588,354	580,517	575,445	548,715	535,476	381,300	67.5%	71.2%
	富 戸	132,395	131,100	148,056	150,239	151,283	144,466	142,598	99,733	75.3%	69.9%
	城ヶ崎海岸	254,617	256,150	266,964	278,027	282,040	275,897	278,941	175,101	68.8%	62.8%
	伊豆高原	1,118,625	1,117,956	1,152,427	1,168,097	1,219,129	1,181,130	1,128,510	687,298	61.4%	60.9%
賀茂地域局管内	小 計	3,770,219	3,714,225	3,745,489	3,677,105	3,672,155	3,583,704	3,545,181	2,296,406	60.9%	64.8%
	伊豆大川	119,683	118,065	120,769	114,412	107,051	100,102	100,975	43,783	36.6%	43.4%
	伊豆北川	23,295	23,393	26,168	29,569	27,439	24,052	25,369	14,681	63.0%	57.9%
	伊豆熱川	480,412	458,559	437,126	407,480	412,892	402,386	407,530	260,820	54.3%	64.0%
	片瀬白田	148,426	148,748	153,307	155,066	153,170	153,321	156,723	88,082	59.3%	56.2%
	伊豆稲取	629,940	627,171	621,837	626,085	625,959	569,250	537,391	376,925	59.8%	70.1%
	今井浜海岸	119,613	113,991	118,979	117,492	106,565	104,081	109,335	74,518	62.3%	68.2%
	河 津	621,157	591,508	597,670	618,362	644,326	627,611	602,325	402,581	64.8%	66.8%
	稲 梓	22,715	20,551	21,512	23,154	23,452	19,150	21,848	12,223	53.8%	55.9%
	蓮台寺	297,354	303,030	295,468	293,587	297,311	275,601	264,296	190,731	64.1%	72.2%
	伊豆急下田	1,307,624	1,309,209	1,352,653	1,291,898	1,273,990	1,308,150	1,319,389	832,062	63.6%	63.1%

伊豆急行(株)企画部調

(注) 乗降人員＝定期旅客人員（乗降）＋定期外旅客人員（乗降）

乗降人員合計の推移

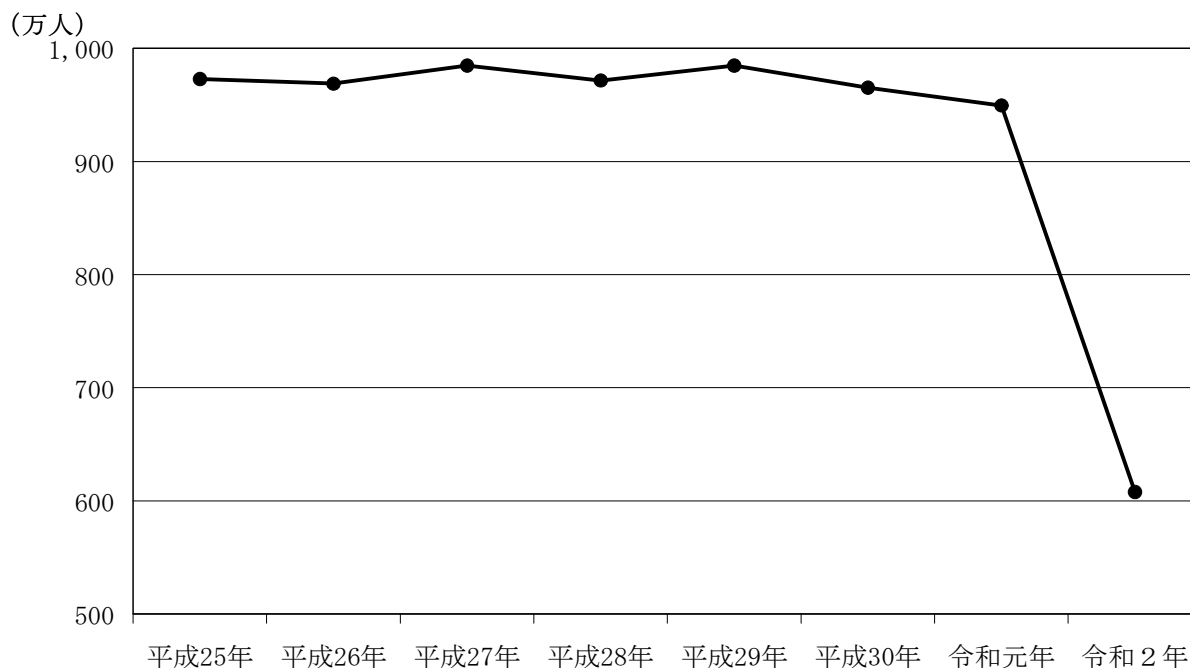

VI-5-2 伊豆急行線管内各駅乗降人員（定期券分を除く）【暦年】

管内各駅乗車人員（定期券分除く）

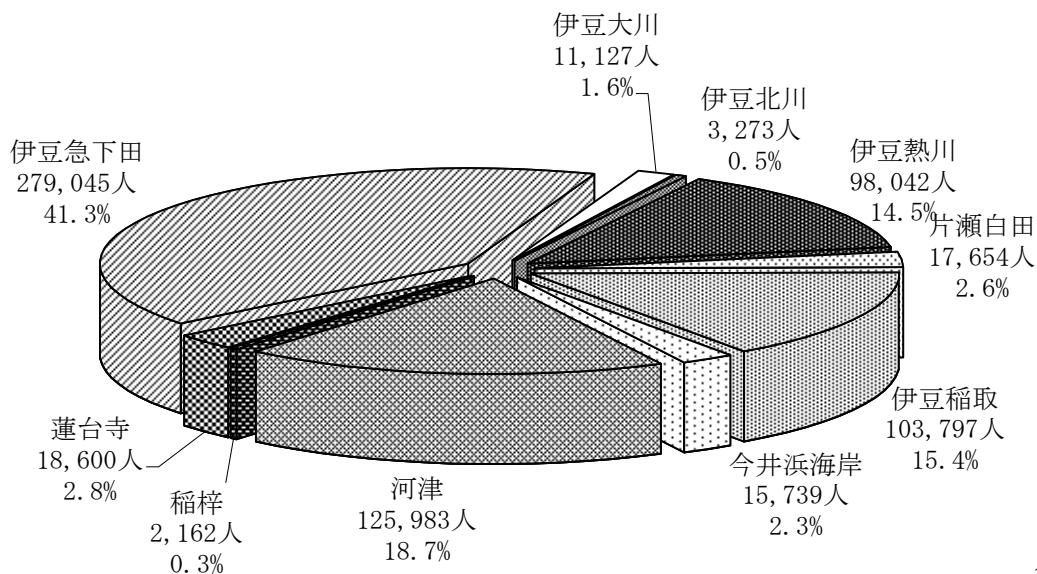

令和2年
乗車人員
675,422人

管内各駅降車人員（定期券分除く）

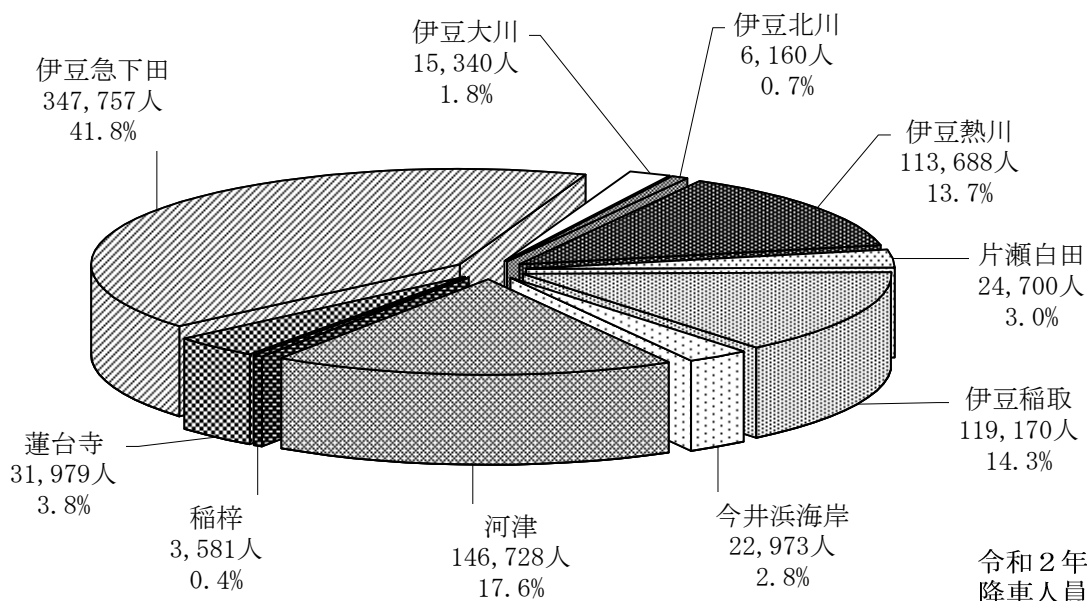

令和2年
降車人員
832,076人

VI-5-3 伊豆急行線各駅月別乗降人員（定期券分を除く）

駅名		合計	1月	2月	3月	4月	5月	6月
合計	乗車	1,990,854	259,660	322,461	252,021	107,022	45,658	79,846
	降車	1,990,854	259,660	322,461	252,021	107,022	45,658	79,846
J R 連絡	乗車	767,670	104,532	112,881	104,569	41,116	13,452	21,853
	降車	495,019	67,821	81,882	61,733	17,239	7,300	16,567
伊 東	乗車	126,836	16,787	17,174	16,315	13,898	4,890	6,942
	降車	166,730	21,616	24,460	19,381	16,150	6,324	7,643
南 伊 東	乗車	64,055	8,308	8,960	5,663	3,469	2,791	4,042
	降車	73,774	9,633	9,961	6,738	4,264	3,084	4,425
川 奈	乗車	65,859	8,882	7,511	6,848	3,294	2,682	3,929
	降車	71,699	10,304	8,294	7,544	3,964	2,715	3,865
富 戸	乗車	25,074	2,861	2,757	2,673	988	894	1,403
	降車	33,039	3,821	3,745	3,363	1,522	1,181	1,948
城ヶ崎海岸	乗車	37,666	5,260	4,981	4,521	1,559	775	1,662
	降車	45,651	5,739	5,588	5,088	2,072	1,231	2,253
伊豆高原	乗車	228,272	29,175	31,546	25,665	14,382	6,455	11,705
	降車	272,866	37,491	36,130	31,143	19,508	7,052	11,593
伊豆大川	乗車	11,127	2,207	1,976	1,166	881	190	379
	降車	15,340	2,487	2,475	1,684	1,118	438	650
伊豆北川	乗車	3,273	473	445	372	151	99	155
	降車	6,160	843	892	676	329	224	300
伊豆熱川	乗車	98,042	12,265	15,094	12,396	3,403	1,935	5,022
	降車	113,688	15,516	17,530	14,489	5,205	2,121	4,793
片瀬白田	乗車	17,654	2,843	2,990	3,339	1,128	471	632
	降車	24,700	3,263	3,640	2,885	1,455	1,056	1,281
伊豆稲取	乗車	103,797	12,208	16,103	12,986	4,155	2,702	5,988
	降車	119,170	15,333	18,629	15,116	6,034	2,834	5,697
今井浜海岸	乗車	15,739	2,226	2,939	2,028	995	303	425
	降車	22,973	2,612	4,086	3,189	1,185	611	900
河 津	乗車	125,983	9,431	52,394	16,814	3,556	2,373	5,460
	降車	146,728	10,801	49,806	31,817	5,548	2,505	5,591
稲 梓	乗車	2,162	463	298	209	81	41	60
	降車	3,581	465	557	455	192	129	179
蓮 台 寺	乗車	18,600	3,399	3,204	2,322	1,368	485	665
	降車	31,979	4,369	4,244	3,230	1,901	1,103	1,524
伊豆急下田	乗車	279,045	38,340	41,208	34,135	12,598	5,120	9,524
	降車	347,757	47,546	50,542	43,490	19,336	5,750	10,637

(単位：人)

7月	8月	9月	10月	11月	12月			
105,477	159,680	152,063	158,734	181,491	166,741			
105,477	159,680	152,063	158,734	181,491	166,741			
40,279	62,233	66,287	64,068	70,001	66,399			
28,360	43,016	40,140	42,257	47,384	41,320			
4,911	6,877	6,849	9,006	12,421	10,766			
7,499	10,771	10,373	12,405	16,262	13,846			
4,511	5,401	4,992	5,311	5,635	4,972			
5,152	5,903	5,902	6,144	6,335	6,233			
4,473	5,868	5,134	5,750	5,969	5,519			
4,771	6,269	5,574	6,177	6,387	5,835			
1,667	2,514	2,264	2,235	2,423	2,395			
2,194	2,988	2,920	3,062	3,177	3,118			
2,363	3,563	3,485	3,143	3,472	2,882			
2,927	4,465	4,189	3,898	4,274	3,927			
14,124	19,300	17,807	18,115	21,417	18,581			
14,993	21,898	21,375	22,252	25,705	23,726			
476	704	670	801	885	792	前年対比	全体構成比	管内構成比
784	1,118	972	1,111	1,286	1,217	30.8%	0.6%	1.6%
176	244	217	241	348	352	36.5%	0.8%	1.8%
341	458	413	480	579	625	48.7%	0.2%	0.5%
5,114	7,539	7,106	8,839	10,560	8,769	48.6%	0.3%	0.7%
5,480	8,223	8,314	9,806	11,867	10,344	59.6%	4.9%	14.5%
727	1,002	970	1,123	1,167	1,262	60.7%	5.7%	13.7%
1,490	1,854	1,786	1,853	2,058	2,079	32.3%	0.9%	2.6%
5,827	8,319	7,073	8,655	10,685	9,096	50.9%	1.2%	3.0%
6,111	8,831	8,211	9,626	11,936	10,812	62.5%	5.2%	15.4%
770	1,787	1,040	946	1,253	1,027	61.7%	6.0%	14.3%
1,298	2,306	1,747	1,536	1,828	1,675	46.0%	0.8%	2.3%
4,459	6,354	5,444	5,855	6,931	6,912	55.6%	1.2%	2.8%
5,039	7,278	6,444	6,815	7,585	7,499	58.9%	6.3%	18.7%
80	124	115	128	119	444	58.6%	7.4%	17.6%
218	283	246	258	264	335	32.6%	0.1%	0.3%
779	1,644	985	1,091	1,035	1,623	39.9%	0.2%	0.4%
1,774	3,240	2,257	2,338	2,599	3,400	43.0%	0.9%	2.8%
14,741	26,207	21,625	23,427	27,170	24,950	57.2%	1.6%	3.8%
17,046	30,779	31,200	28,716	31,965	30,750	55.7%	14.0%	41.3%
						57.2%	17.5%	41.8%

伊豆急行(株)企画部調 (令和2年)

VII 教 育

VII-1 幼稚園の園数及び在園者数

①幼稚園の園数と学級数

上段：園数（園）
下段：学級数（級）

市町名	平成28年度	平成29年度	平成30年度	令和元年度	令和2年度	対比
						R2/R元
県 計	430	416	393	385	366	95.1%
	2,278	2,157	1,983	1,882	1,750	93.0%
管内計	9	8	6	5	5	100.0%
	26	26	21	18	17	94.4%
下田市	1	1	1	1	1	100.0%
	3	3	3	3	3	100.0%
東伊豆町	3	3	2	2	2	100.0%
	9	8	6	6	6	100.0%
河津町	1	1	1	1	1	100.0%
	6	6	6	6	5	83.3%
南伊豆町	-	-	-	-	-	-
	-	-	-	-	-	-
松崎町	2	1	1	1	1	100.0%
	2	3	3	3	3	100.0%
西伊豆町	2	2	1	-	-	0.0%
	6	6	3	-	-	0.0%

②幼稚園の認可定員数と在園者数

上段：認可定員数（人）
中段：在園者数（人）
下段：定員充足率（%）

市町名	平成28年度	平成29年度	平成30年度	令和元年度	令和2年度	対比
						R2/R元
県 計	78,236	75,771	70,451	69,243	66,566	96.1%
	48,597	45,079	40,032	37,470	34,376	91.7%
	62.1%	59.5%	56.8%	54.1%	51.6%	▲ 2.5
管内計	1,105	1,075	900	795	795	100.0%
	361	316	276	249	209	83.9%
	32.7%	29.4%	30.7%	31.3%	26.3%	▲ 5.0
下田市	105	105	105	105	105	100.0%
	48	31	33	31	28	90.3%
	45.7%	29.5%	31.4%	29.5%	26.7%	▲ 2.8
東伊豆町	490	490	420	420	420	100.0%
	110	108	97	95	72	75.8%
	22.4%	22.0%	23.1%	22.6%	17.1%	▲ 5.5
河津町	180	180	180	180	180	100.0%
	110	94	98	87	78	89.7%
	61.1%	52.2%	54.4%	48.3%	43.3%	▲ 5.0
南伊豆町	-	-	-	-	-	-
	-	-	-	-	-	-
	-	-	-	-	-	-
松崎町	120	90	90	90	90	100.0%
	45	46	34	36	31	86.1%
	37.5%	51.1%	37.8%	40.0%	34.4%	▲ 5.6
西伊豆町	210	210	105	-	-	0.0%
	48	37	14	-	-	0.0%
	22.9%	17.6%	13.3%	-	-	0.0%

資料：「学校基本調査」県教育委員会

（各年5月1日現在）

Ⅶ-1-2 保育所等の施設数及び入所児童数

①保育所等の施設数

(単位：所)

市町名	平成28年度	平成29年度	平成30年度	令和元年度	令和2年度	対比
						R2/R元
県計	587	609	641	651	665	102.2%
管内計	11	11	11	11	11	100.0%
下田市	4	4	4	4	4	100.0%
東伊豆町	1	1	1	1	1	100.0%
河津町	1	1	1	1	1	100.0%
南伊豆町	2	2	2	2	2	100.0%
松崎町	1	1	1	1	1	100.0%
西伊豆町	2	2	2	2	2	100.0%

上段：定員数（人）

中段：入所児童数（人）

下段：定員充足率（%）

②保育所等の定員数と入所児童数

市町名	平成28年度	平成29年度	平成30年度	令和元年度	令和2年度	対比
						R2/R元
県計	60,517	63,013	66,071	67,331	68,572	101.8%
	57,410	58,962	60,639	61,597	61,632	100.1%
	94.9%	93.6%	91.8%	91.5%	89.9%	▲ 1.6
管内計	980	980	991	991	982	99.1%
	843	839	774	785	785	100.0%
	86.0%	85.6%	78.1%	79.2%	79.9%	0.7
下田市	451	451	451	451	442	98.0%
	393	375	342	348	344	98.9%
	87.1%	83.1%	75.8%	77.2%	77.8%	0.7
東伊豆町	90	90	90	90	90	100.0%
	104	108	100	96	107	111.5%
	115.6%	120.0%	111.1%	106.7%	118.9%	12.2
河津町	45	45	45	45	45	100.0%
	58	64	59	64	57	89.1%
	128.9%	142.2%	131.1%	142.2%	126.7%	▲ 15.6
南伊豆町	216	216	216	216	216	100.0%
	140	148	138	139	137	98.6%
	64.8%	68.5%	63.9%	64.4%	63.4%	▲ 0.9
松崎町	80	80	80	80	80	100.0%
	72	68	65	69	72	104.3%
	90.0%	85.0%	81.3%	86.3%	90.0%	3.8
西伊豆町	98	98	109	109	109	100.0%
	76	76	70	69	68	98.6%
	77.6%	77.6%	64.2%	63.3%	62.4%	▲ 0.9

資料：「福祉行政報告例」県健康福祉部こども未来課

(各年度4月1日現在)

(注1) 平成27年度以降は制度改正を受け、保育所のほか、保育所型認定こども園、幼保連携型認定こども園を含めて計上

(注2) 定員数を超えても一定の範囲内で児童を入所させることができるため、充足率は100%を超える場合がある

VII-2 小学校の学校数及び児童数等

①小学校の学校数と学級数

上段：学校数（校）
下段：学級数（級）

市町名	平成22年度	平成28年度	平成29年度	平成30年度	令和元年度	令和2年度	対比	
							R2/H22	R2/R元
県計	529	514	510	508	508	509	96.2%	100.2%
	7,451	7,575	7,597	7,659	7,629	7,600	102.0%	99.6%
管内計	21	20	20	19	19	19	90.5%	100.0%
	161	145	144	141	133	133	82.6%	100.0%
下田市	7	7	7	7	7	7	100.0%	100.0%
	53	49	51	49	46	45	84.9%	97.8%
東伊豆町	3	3	3	2	2	2	66.7%	100.0%
	31	24	22	21	20	20	64.5%	100.0%
河津町	3	3	3	3	3	3	100.0%	100.0%
	24	21	22	22	21	22	91.7%	104.8%
南伊豆町	4	3	3	3	3	3	75.0%	100.0%
	22	20	20	20	19	20	90.9%	105.3%
松崎町	1	1	1	1	1	1	100.0%	100.0%
	12	11	10	10	9	8	66.7%	88.9%
西伊豆町	3	3	3	3	3	3	100.0%	100.0%
	19	20	19	19	18	18	94.7%	100.0%

②小学校の児童数及び教員数（本務者） と一人当たり児童数

上段：児童数（人）
中段：教員（本務者）数（人）
下段：教員（本務者）一人当たり児童数（人）

市町名	平成22年度	平成28年度	平成29年度	平成30年度	令和元年度	令和2年度	対比	
							R2/H22	R2/R元
県計	211,750	195,265	193,560	192,601	190,302	187,254	88.4%	98.4%
	11,453	11,438	11,440	11,533	11,521	11,564	101.0%	100.4%
	18.5	17.1	16.9	16.7	16.5	16.2	87.6%	98.0%
管内計	3,362	2,566	2,438	2,337	2,233	2,160	64.2%	96.7%
	282	246	244	236	224	227	80.5%	101.3%
	11.9	10.4	10.0	9.9	10.0	9.5	79.8%	95.5%
下田市	1,131	893	866	836	799	792	70.0%	99.1%
	95	86	88	86	81	79	83.2%	97.5%
	11.9	10.4	9.8	9.7	9.9	10.0	84.2%	101.6%
東伊豆町	637	437	407	390	363	368	57.8%	101.4%
	49	40	38	35	32	33	67.3%	103.1%
	13.0	10.9	10.7	11.1	11.3	11.2	85.8%	98.3%
河津町	394	347	344	320	311	303	76.9%	97.4%
	41	35	34	34	35	36	87.8%	102.9%
	9.6	9.9	10.1	9.4	8.9	8.4	87.6%	94.7%
南伊豆町	433	357	331	331	318	299	69.1%	94.0%
	41	34	35	36	32	36	87.8%	112.5%
	10.6	10.5	9.5	9.2	9.9	8.3	78.6%	83.6%
松崎町	376	243	223	225	213	191	50.8%	89.7%
	22	17	15	14	13	12	54.5%	92.3%
	17.1	14.3	14.9	16.1	16.4	15.9	93.1%	97.1%
西伊豆町	391	289	267	235	229	207	52.9%	90.4%
	34	34	34	31	31	31	91.2%	100.0%
	11.5	8.5	7.9	7.6	7.4	6.7	58.1%	90.4%

資料：「学校基本調査」県教育委員会

（各年5月1日現在）

VII-3 中学校の学校数及び生徒数等

①中学校の学校数と学級数

上段：学校数（校）

下段：学級数（級）

市町名	平成22年度	平成28年度	平成29年度	平成30年度	令和元年度	令和2年度	対比	
							R2/H22	R2/R元
県計	294	295	295	294	294	293	99.7%	99.7%
	3,643	3,677	3,654	3,592	3,598	3,591	98.6%	99.8%
管内計	12	12	12	12	12	12	100.0%	100.0%
	70	69	68	62	61	57	81.4%	93.4%
下田市	4	4	4	4	4	4	100.0%	100.0%
	23	21	20	20	19	18	78.3%	94.7%
東伊豆町	2	2	2	2	2	2	100.0%	100.0%
	14	16	15	11	11	10	71.4%	90.9%
河津町	1	1	1	1	1	1	100.0%	100.0%
	8	8	8	7	7	6	75.0%	85.7%
南伊豆町	2	2	2	2	2	2	100.0%	100.0%
	8	8	9	8	9	9	112.5%	100.0%
松崎町	1	1	1	1	1	1	100.0%	100.0%
	8	7	6	6	6	6	75.0%	100.0%
西伊豆町	2	2	2	2	2	2	100.0%	100.0%
	9	9	10	10	9	8	88.9%	88.9%

②中学校の生徒数及び教員数（本務者）と一人当たり生徒数

上段：生徒数（人）

中段：教員（本務者）数（人）

下段：教員（本務者）一人当たり生徒数（人）

市町名	平成22年度	平成28年度	平成29年度	平成30年度	令和元年度	令和2年度	対比	
							R2/H22	R2/R元
県計	106,622	103,594	101,903	99,220	98,143	97,950	91.9%	99.8%
	6,885	7,016	6,972	6,924	6,948	6,937	100.8%	99.8%
	15.5	14.8	14.6	14.3	14.1	14.1	91.2%	100.0%
管内計	1,726	1,489	1,409	1,349	1,306	1,245	72.1%	95.3%
	171	167	159	153	153	150	87.7%	98.0%
	10.1	8.9	8.9	8.8	8.5	8.3	82.2%	97.2%
下田市	579	488	449	451	438	425	73.4%	97.0%
	58	56	54	54	54	52	89.7%	96.3%
	10.0	8.7	8.3	8.4	8.1	8.2	81.9%	100.8%
東伊豆町	363	274	263	234	221	197	54.3%	89.1%
	33	31	28	25	26	25	75.8%	96.2%
	11.0	8.8	9.4	9.4	8.5	7.9	71.6%	92.7%
河津町	192	185	173	182	178	173	90.1%	97.2%
	16	17	16	15	14	13	81.3%	92.9%
	12.0	10.9	10.8	12.1	12.7	13.3	110.9%	104.7%
南伊豆町	192	195	213	185	191	178	92.7%	93.2%
	23	25	23	22	23	23	100.0%	100.0%
	8.3	7.8	9.3	8.4	8.3	7.7	92.7%	93.2%
松崎町	206	161	149	123	125	120	58.3%	96.0%
	17	15	14	13	13	13	76.5%	100.0%
	12.1	10.7	10.6	9.5	9.6	9.2	76.2%	96.0%
西伊豆町	194	186	162	174	153	152	78.4%	99.3%
	24	23	24	24	23	24	100.0%	104.3%
	8.1	8.1	6.8	7.3	6.7	6.3	78.4%	95.2%

資料：「学校基本調査」県教育委員会

（各年5月1日現在）

Ⅶ-4 中学校の進路別卒業生数

(令和2年3月)

上段：合計 (人)
中段：男 (人)
下段：女 (人)

	計	A 高等学校等進 学者	B 専修学校 高 等課程 進学 者	C 専修学校 一 般課程 等入 学者	D 公共職業能力 開発施設等入 学者	就職者	左記以外の者	不詳 死亡	(再掲) Aのうち 他県への 進学者	(再掲) 左記A, B, C, Dのうち 就職 している者	高校等 進学率 (%)	卒業者に 占める就 職者の割 合 (%)
県 計	33,378	32,870	71	9	8	89	326	5	1,484	12	98.5	0.3
	17,175	16,844	40	6	7	72	202	4	796	10	98.1	0.4
	16,203	16,026	31	3	1	17	124	1	688	2	98.9	0.1
管内計	454	450	1	-	-	1	2	-	17	-	99.1	0.2
	240	236	1	-	-	1	2	-	7	-	98.3	0.4
	214	214	-	-	-	-	-	-	10	-	100.0	-
下田市	144	142	-	-	-	1	1	-	9	-	98.6	0.7
	83	81	-	-	-	1	1	-	3	-	97.6	1.2
	61	61	-	-	-	-	-	-	6	-	100.0	-
東伊豆町	83	83	-	-	-	-	-	-	-	-	100.0	-
	41	41	-	-	-	-	-	-	-	-	100.0	-
	42	42	-	-	-	-	-	-	-	-	100.0	-
河津町	57	56	1	-	-	-	-	-	3	-	98.2	-
	28	27	1	-	-	-	-	-	2	-	96.4	-
	29	29	-	-	-	-	-	-	1	-	100.0	-
南伊豆町	76	75	-	-	-	-	1	-	2	-	98.7	-
	42	41	-	-	-	-	1	-	1	-	97.6	-
	34	34	-	-	-	-	-	-	1	-	100.0	-
松崎町	47	47	-	-	-	-	-	-	2	-	100.0	-
	25	25	-	-	-	-	-	-	1	-	100.0	-
	22	22	-	-	-	-	-	-	1	-	100.0	-
西伊豆町	47	47	-	-	-	-	-	-	1	-	100.0	-
	21	21	-	-	-	-	-	-	-	-	100.0	-
	26	26	-	-	-	-	-	-	1	-	100.0	-

資料：「令和2年度学校基本調査」県教育委員会

VII-5 高等学校の学校数及び生徒数等

①高等学校の学校数

(単位：校)

市町名	平成22年度	平成28年度	平成29年度	平成30年度	令和元年度	令和2年度	対比	
							R2/H22	R2/R元
県計	144	138	138	138	138	138	95.8%	100.0%
管内計	4	4	4	4	4	4	100.0%	100.0%
下田市	1	1	1	1	1	1	100.0%	100.0%
東伊豆町	1	1	1	1	1	1	100.0%	100.0%
河津町	-	-	-	-	-	-	-	-
南伊豆町	1	1	1	1	1	1	100.0%	100.0%
松崎町	1	1	1	1	1	1	100.0%	100.0%
西伊豆町	-	-	-	-	-	-	-	-

(注) 学校数には、全日制・定時制・併置を含む

②高等学校の生徒数及び教員数(本務者)と一人当たり生徒数

上段：生徒数(人)
中段：教員(本務者)数(人)
下段：教員(本務者)一人当たり生徒数(人)

市町名	平成22年度	平成28年度	平成29年度	平成30年度	令和元年度	令和2年度	対比	
							R2/H22	R2/R元
県計	102,017	100,664	99,733	98,846	96,815	94,652	92.8%	97.8%
	7,122	6,924	6,843	6,815	6,747	6,663	93.6%	98.8%
	14.3	14.5	14.6	14.5	14.3	14.2	99.3%	99.0%
管内計	1,639	1,476	1,437	1,379	1,239	1,149	70.1%	92.7%
	148	133	131	130	129	119	80.4%	92.2%
	11.1	11.1	11.0	10.6	9.6	9.7	87.0%	100.5%
下田市	875	742	723	705	659	621	71.0%	94.2%
	75	61	59	60	61	60	80.0%	98.4%
	11.7	12.2	12.3	11.8	10.8	10.4	88.5%	95.8%
東伊豆町	342	320	321	290	252	229	67.0%	90.9%
	31	29	29	28	26	22	71.0%	84.6%
	11.0	11.0	11.1	10.4	9.7	10.4	94.6%	107.4%
河津町	-	-	-	-	-	-	-	-
	-	-	-	-	-	-	-	-
	-	-	-	-	-	-	-	-
南伊豆町	115	117	101	99	77	71	61.7%	92.2%
	12	13	13	13	14	13	108.3%	92.9%
	9.6	9.0	7.8	7.6	5.5	5.5	56.9%	99.3%
松崎町	307	297	292	285	251	228	74.3%	90.8%
	30	30	30	29	28	24	80.0%	85.7%
	10.2	9.9	9.7	9.8	9.0	9.5	93.1%	106.0%
西伊豆町	-	-	-	-	-	-	-	-
	-	-	-	-	-	-	-	-
	-	-	-	-	-	-	-	-

資料：「学校基本調査」県教育委員会

(各年5月1日現在)

上段：募集定員（人）
 中段：入学者数（人）
 下段：定員充足率（%）

③高等学校の募集定員及び入学者数

市町名	平成28年度	平成29年度	平成30年度	令和元年度	令和2年度	対比
						R元/H30
参考 県計 (公立のみ)	21,890	21,815	21,535	21,020	20,460	97.3%
	21,942	21,687	21,279	20,661	19,507	94.4%
	100.2%	99.4%	100.2%	98.3%	95.3%	▲ 3.0
管内計	520	520	480	440	400	90.9%
	485	455	420	363	359	98.9%
	93.3%	87.5%	87.5%	82.5%	89.8%	7.3
下田市	240	240	240	240	200	83.3%
	237	224	224	200	181	90.5%
	98.8%	93.3%	93.3%	83.3%	90.5%	7.2
東伊豆町	120	120	80	80	80	100.0%
	109	107	76	75	83	110.7%
	90.8%	89.2%	95.0%	93.8%	103.8%	10.0
河津町	-	-	-	-	-	-
	-	-	-	-	-	-
	-	-	-	-	-	-
南伊豆町	40	40	40	40	40	100.0%
	40	23	36	18	19	105.6%
	100.0%	57.5%	90.0%	45.0%	47.5%	2.5
松崎町	120	120	120	80	80	100.0%
	99	101	84	70	76	108.6%
	82.5%	84.2%	70.0%	87.5%	95.0%	7.5
西伊豆町	-	-	-	-	-	-
	-	-	-	-	-	-
	-	-	-	-	-	-

資料：県教育委員会高校教育課調

VII-6 高等学校の進路別卒業生数

(令和2年3月)

計	A 大進 学学	B 専修 学校 専進 課程 者学	C 専修 学校 一般 課程 者学	D 公立 職業 訓練 施設 入学	就職者			左記以外の者	不 死	(再掲) (左記A,B,C,Dのうち 就職している者)	卒業 者に 占める 割合 (%)	
					自営業主等	無期雇用	有期雇用					臨時労働者
県計	16,998	5,260	1,061	109	86	7,145	31	98	5	-	53.4	22.8
	8,684	2,083	508	100	50	4,230	19	40	3	-	53.3	26.4
	8,314	3,177	553	9	36	2,915	12	58	2	-	53.4	19.0
管内計	181	121	4	-	-	119	-	-	-	-	41.0	27.0
	93	64	2	-	-	73	-	-	-	-	38.8	30.4
	88	57	2	-	-	46	-	-	-	-	43.8	22.9
	137	39	4	-	-	25	-	-	-	-	63.4	11.6
下田市	75	18	2	-	-	19	-	-	-	-	63.0	16.0
	62	21	2	-	-	6	-	-	-	-	63.9	6.2
	13	39	-	-	-	50	-	-	-	-	12.5	48.1
東伊豆町	6	20	-	-	-	28	-	-	-	-	10.9	50.9
	7	19	-	-	-	22	-	-	-	-	14.3	44.9
河津町	-	-	-	-	-	-	-	-	-	-	-	-
	-	-	-	-	-	-	-	-	-	-	-	-
	-	-	-	-	-	-	-	-	-	-	-	-
南伊豆町	23	11	-	-	-	11	-	-	-	-	4.3	47.8
	17	9	-	-	-	7	-	-	-	-	5.9	41.2
	6	2	-	-	-	4	-	-	-	-	-	66.7
松崎町	98	32	-	-	-	33	-	-	-	-	30.6	33.7
	49	17	-	-	-	19	-	-	-	-	22.4	38.8
	49	15	-	-	-	14	-	-	-	-	38.8	28.6
西伊豆町	-	-	-	-	-	-	-	-	-	-	-	-
	-	-	-	-	-	-	-	-	-	-	-	-
	-	-	-	-	-	-	-	-	-	-	-	-

資料：「学校基本調査」県教育委員会

VII-7 図書館蔵書冊数

上段：蔵書冊数（冊）

下段：人口千人当たり冊数（冊）

市町名	平成26年度	平成27年度	平成28年度	平成29年度	平成30年度	令和元年度	対比
							R元/H30
県 計	13,225,696	13,390,936	13,461,279	13,582,489	14,458,875	14,746,147	102.0%
	3,576.8	3,618.9	3,651.1	3,697.5	3,954.3	4,052.0	102.5%
管内計	378,344	368,143	368,932	373,888	382,049	379,007	99.2%
	5,540.5	5,541.2	5,658.7	5,856.5	6,117.6	6,210.9	101.5%
下田市	98,103	97,963	98,979	98,608	98,334	98,470	100.1%
	4,194.2	4,274.9	4,406.5	4,480.8	4,569.8	4,685.7	102.5%
東伊豆町	102,122	102,380	101,688	103,216	102,718	103,238	100.5%
	7,827.2	8,109.9	8,200.6	8,470.0	8,610.1	8,835.1	102.6%
河津町	33,885	34,936	34,752	36,126	37,513	38,759	103.3%
	4,477.4	4,783.8	4,820.6	5,093.2	5,368.2	5,638.5	105.0%
南伊豆町	86,189	76,815	77,114	76,335	78,027	78,967	101.2%
	9,757.6	9,011.6	9,165.0	9,238.2	9,642.5	9,953.0	103.2%
松崎町	28,819	29,586	29,968	30,844	31,621	32,066	101.4%
	4,155.6	4,327.3	4,482.9	4,735.0	4,966.4	5,171.9	104.1%
西伊豆町	29,226	26,463	26,431	28,759	33,836	27,507	81.3%
	3,432.7	3,213.9	3,292.8	3,697.5	4,478.0	3,760.4	84.0%

資料：「静岡県の図書館」県立中央図書館

（注）人口千人当たり冊数の算出にあたっては、「静岡県の推計人口」を参照（各年10月1日現在）

VIII 財政・生活・その他

VIII-1 財政指標

指 標		下 田 市	東伊豆町	河 津 町	南伊豆町	松 崎 町	西伊豆町	管内計(a)	県計(b)	a/b	
歳 入 ・ 歳 出	令和元年度地方税調定済額(千円) 注	3,023,045	2,142,932	1,080,394	905,125	664,540	910,597	8,726,633	691,776,116		
	対前年度増減(千円)	▲ 32,587	▲ 27,750	35,733	▲ 15,249	▲ 25,059	▲ 21,939	▲ 86,851	3,056,791		
	令和元年度普通会計歳入決算額(千円)	12,125,091	5,622,137	3,883,177	5,030,697	3,780,875	7,782,879	38,224,856	1,609,529,765		
	自主財源(上段:千円、下段:比率)	5,004,711	2,728,997	1,559,349	1,503,990	1,285,124	4,283,362	16,365,533	893,877,738		
		41.3%	48.5%	40.2%	29.9%	34.0%	55.0%	42.8%	55.5%	0.77	
		地方税	23.6%	34.7%	26.5%	17.4%	16.9%	11.5%	21.6%	42.0%	0.51
	その他	17.7%	13.9%	13.6%	12.5%	17.1%	43.5%	21.2%	13.5%	1.57	
	依存財源(上段:千円、下段:比率)	7,120,380	2,893,140	2,323,828	3,526,707	2,495,751	3,499,517	21,859,323	715,652,027		
		58.7%	51.5%	59.8%	70.1%	66.0%	45.0%	57.2%	44.5%	1.29	
		地方交付税(%)	26.0%	21.5%	37.4%	41.3%	42.6%	30.0%	31.0%	6.8%	4.57
		地方債(%)	10.9%	9.2%	4.5%	12.0%	6.6%	2.1%	7.9%	10.0%	0.79
	その他(%)	21.8%	20.7%	18.0%	16.9%	16.8%	12.9%	18.3%	27.7%	0.66	
	令和元年度普通会計歳出決算額(千円)	11,495,046	5,309,488	3,777,982	4,919,959	3,521,394	7,454,441	36,478,310	1,558,182,437		
	義務的経費(上段:千円、下段:比率)	4,326,056	1,976,447	1,364,354	1,575,613	1,224,521	1,919,603	12,386,594	725,379,649		
		37.6%	37.2%	36.1%	32.0%	34.8%	25.8%	34.0%	46.6%	0.73	
人件費率		14.7%	18.8%	16.4%	16.8%	16.7%	12.9%	15.6%	17.7%	0.88	
扶助費率		16.6%	8.5%	10.6%	7.7%	9.5%	4.6%	10.5%	19.2%	0.54	
公債費率	6.4%	10.0%	9.1%	7.5%	8.5%	8.2%	7.9%	9.6%	0.82		
投資的経費(上段:千円、下段:比率)	1,793,578	747,097	288,167	883,928	427,747	814,678	4,955,195	261,989,986			
	15.6%	14.1%	7.6%	18.0%	12.1%	10.9%	13.6%	16.8%	0.81		
	普通建設事業比率	6.5%	10.9%	6.4%	16.5%	11.8%	10.2%	12.1%	16.4%	0.74	
その他 比率	1.4%	3.2%	1.2%	1.5%	0.4%	0.8%	1.4%	0.4%	3.21		
その他(上段:千円、下段:比率)	5,375,412	2,585,944	2,125,461	2,460,418	1,869,126	4,720,160	19,136,521	570,812,802			
46.8%	48.7%	56.3%	50.0%	53.1%	63.3%	52.5%	36.6%	1.43			
一人当たり歳出決算額(円)	546,992	454,385	549,605	620,111	567,967	1,019,062	597,780	428,163	1.40		
財 政 指 標	令和元年度経常収支比率	88.9%	88.9%	88.7%	87.9%	86.1%	91.1%	-	88.5%		
	対前年度増減	▲ 1.6%	0.3%	1.2%	0.3%	0.7%	6.0%	-	1.4%		
	令和元年度実質公債費比率(3年平均)	7.0%	5.2%	5.9%	7.7%	3.7%	3.9%	-	5.9%		
	対前年度増減	▲ 0.3%	▲ 0.5%	▲ 0.2%	0.0%	0.5%	1.3%	-	▲ 0.4%		
	令和元年度標準財政規模(千円)	6,188,361	3,490,551	2,445,554	3,042,568	2,339,507	3,344,184	20,850,725	891,590,639		
	対前年度増減(千円)	138,846	282	▲ 6,511	▲ 40,159	▲ 18,874	▲ 110,807	▲ 37,223	1,636,033		
平成29~令和元年度平均財政力指数	0.50	0.63	0.44	0.32	0.30	0.30	-	0.79			
前期(平成28~29年度平均)	0.00	0.00	0.00	0.01	▲ 0.01	0.00	-	0.00			
累 積 高	令和元年度積立基金現在高合計(千円)	2,332,088	1,012,665	1,727,125	1,868,003	2,058,307	6,449,751	15,447,939	281,602,020		
	対前年度増減(千円)	▲ 75,824	▲ 35,750	▲ 22,581	▲ 76,538	▲ 93,627	51,082	▲ 253,238	▲ 12,132,055		
	令和元年度地方債現在高(千円)	9,222,637	5,055,844	2,901,965	5,083,020	3,259,889	4,708,874	30,232,229	1,436,977,018		
	対前年度増減(千円)	639,437	19,607	▲ 152,747	254,690	▲ 34,590	▲ 429,696	296,701	20,459,282		
対標準財政規模	149.0%	144.8%	118.7%	167.1%	139.3%	140.8%	145.0%	161.2%	0.90		

資料:「静岡県市町財政の状況」県経営管理部市町行財政課

(注) 地方税調定済額=現年課税分+滞納繰越分

用語: 経常収支比率……財政構造の弾力性を判断する指標(比率が高い程、財政構造の硬直化が進んでいる)

実質公債費比率…借入金(地方債)の返済額及びこれに準じる額の大きさを指標化し、資金繰りの程度を示す指標(35%以上では、財政再生計画の策定が義務つけられるうえ、地方債の発行が制限される)

☆ 人口は令和元年10月1日の「静岡県推計人口月報」を参照

指 標	下 田 市	東伊豆町	河 津 町	南伊豆町	松 崎 町	西伊豆町	管内計(a)	県計(b)	a/b
市町別推計人口(人)	21,015	11,685	6,874	7,934	6,200	7,315	61,023	3,639,226	0.02
対前年度増減比	▲ 2.34%	▲ 2.05%	▲ 1.63%	▲ 1.95%	▲ 2.62%	▲ 3.19%	▲ 2.29%	▲ 0.47%	

Ⅷ-2 産業別総生産額及び経済活動構成比

管内市町計

(単位：百万円)

産 業 名	平成22年度	平成23年度	平成24年度	平成25年度	平成26年度	平成27年度	平成28年度	平成29年度	対比		
									29/22	29/28	
第一次産業	農 業	2,359	2,380	2,506	2,710	2,205	2,017	1,524	1,504	63.8%	98.7%
	林 業	511	492	326	361	334	327	181	257	50.2%	141.6%
	水 産 業	1,519	1,542	1,480	1,326	1,437	1,675	1,567	1,315	86.6%	83.9%
	小 計	4,389	4,415	4,312	4,397	3,976	4,019	3,272	3,076	70.1%	94.0%
	経済活動別総生産に占める割合	2.0%	2.0%	2.0%	2.1%	1.9%	2.0%	1.7%	1.6%	80.0%	94.1%
第二次産業	鉱業	142	158	151	124	127	139	150	0	0.0%	0.0%
	製 造 業	6,450	6,628	5,417	4,576	4,387	4,907	5,975	4,368	67.7%	73.1%
	建設業	15,952	16,672	14,023	11,750	13,928	14,610	15,693	13,165	82.5%	83.9%
	小 計	22,543	23,459	19,590	16,449	18,441	19,657	21,818	17,534	77.8%	80.4%
	経済活動別総生産に占める割合	10.4%	10.8%	9.1%	7.7%	8.9%	9.7%	11.2%	9.2%	88.5%	82.1%
第三次産業	電気・ガス・水道業	5,414	4,973	4,782	4,866	4,683	5,093	4,006	3,590	66.3%	89.6%
	卸売・小売業	13,125	13,796	13,215	13,873	13,385	13,494	11,664	11,539	87.9%	98.9%
	運輸・郵便業	11,518	10,017	9,005	8,951	8,121	8,166	8,209	8,429	73.2%	102.7%
	宿泊・飲食サービス業	29,466	28,950	25,968	28,350	24,866	28,160	31,435	31,685	107.5%	100.8%
	情報通信業	5,796	5,723	5,661	5,534	5,299	5,326	4,894	4,630	79.9%	94.6%
	金融業、保険業	11,377	11,035	12,213	12,174	9,457	9,529	7,421	7,378	64.8%	99.4%
	不動産業	38,182	37,936	37,310	36,709	37,162	38,415	37,832	38,633	101.2%	102.1%
	専門・科学技術・業務支援サービス業	8,539	7,816	6,919	7,193	6,847	7,435	6,981	7,040	82.4%	100.9%
	公務	13,761	14,301	14,022	13,464	13,452	13,402	10,810	11,320	82.3%	104.7%
	教育	10,033	9,703	9,591	9,432	9,548	9,996	9,893	8,156	81.3%	82.4%
	保険衛生・社会事業	24,446	23,516	23,650	24,044	22,895	24,756	24,521	24,819	101.5%	101.2%
	その他のサービス	14,226	13,958	13,014	12,794	12,888	13,081	11,212	11,409	80.2%	101.8%
	小 計	185,882	181,723	175,350	177,384	168,604	176,851	168,877	168,628	90.7%	99.9%
経済活動別総生産に占める割合	86.2%	83.6%	81.5%	83.0%	81.7%	87.4%	86.6%	88.7%	102.9%	102.4%	
輸入品に課される税・関税	2,039	2,392	2,403	2,642	3,426	3,339	2,793	2,979	146.1%	106.7%	
(控除)消費税	908	921	898	948	1,358	1,501	1,801	2,058	226.7%	114.3%	
経済活動別総生産	215,727	217,408	215,048	213,676	206,289	202,363	194,959	190,158	88.1%	97.5%	
人口一人あたり金額	2.98	3.06	3.09	3.13	3.11	3.10	2.99	2.92	97.9%	97.6%	

資料：「しずおかけんの地域経済計算」県経営管理部統計利用課

(注1)端数処理をしているため、合計が一致しない場合がある

(注2)経済活動別総生産＝(第一次、二次、三次産業の合計)＋輸入品に課される税・関税－消費税

(注3)「人口一人あたり」の基準人口は、静岡県推計人口を参照(各年10月1日現在)

(注4)各年の数値は公表時のもの(遡及して数値が更新される場合があります)

(参考) 平成29年度 市町別内訳

(単位: 百万円)

産 業 名	下 田 市	東伊豆町	河 津 町	南伊豆町	松 崎 町	西伊豆町	
第 一 次 産 業	農 業	134	489	376	338	110	57
	林 業	42	61	34	30	39	51
	水 産 業	275	145	89	44	9	752
	小 計	452	694	498	412	158	860
経済活動別総生産に占める割合	0.6%	2.0%	2.7%	1.9%	0.9%	3.7%	
第 二 次 産 業	鉱業	-	-	-	-	-	-
	製 造 業	1,283	120	907	499	417	1,143
	建設業	3,374	2,924	1,739	1,953	1,135	2,040
	小 計	4,658	3,044	2,646	2,451	1,552	3,183
経済活動別総生産に占める割合	6.2%	8.8%	14.5%	11.1%	9.0%	13.8%	
第 三 次 産 業	電気・ガス・水道業	1,436	669	533	266	333	353
	卸売・小売業	5,788	1,568	905	893	1,150	1,233
	運輸・郵便業	3,350	1,093	742	691	784	1,769
	宿泊・飲食サービス業	11,106	8,059	3,349	3,623	2,151	3,397
	情報通信業	1,792	888	452	527	433	538
	金融業、保険業	4,120	876	186	590	933	673
	不動産業	13,239	6,849	4,053	5,158	4,164	5,170
	専門・科学技術・業務支援サービス業	3,851	1,222	244	1,401	183	139
	公務	7,019	1,134	364	1,029	821	954
	教育	3,525	1,586	226	876	1,706	237
	保険衛生・社会事業	9,957	4,855	3,046	2,481	1,439	3,040
	その他のサービス	4,154	2,072	969	1,586	1,303	1,325
小 計	69,337	30,872	15,071	19,122	15,399	18,827	
経済活動別総生産に占める割合	92.7%	88.8%	82.3%	86.6%	89.6%	81.9%	
輸入品に課される税・関税	1,172	545	287	346	269	360	
(控除) 消費税	810	376	198	239	186	249	
経済活動別総生産	74,808	34,778	18,303	22,093	17,194	22,982	
人口一人あたり金額	3.40	2.85	2.58	2.67	2.64	2.96	

資料: 「しずおかけんの地域経済計算」 県経営管理部統計利用課

(注1) 端数処理をしているため、合計が一致しない場合がある

(注2) 経済活動別総生産 = (第一次、二次、三次産業の合計) + 輸入品に課される税・関税 - 消費税

(注3) 「人口一人あたり」の基準人口は、静岡県の推計人口を参照 (各年10月1日現在)

Ⅷ-3 市町民所得

上段：市町民所得（百万円）
下段：人口一人あたり市町民所得（千円）

市町名	平成22年度	平成23年度	平成24年度	平成25年度	平成26年度	平成27年度	平成28年度	平成29年度	対比	
									29/22	29/28
県 計	11,937,399	11,997,796	12,011,737	12,381,679	11,930,115	12,296,827	12,168,024	12,453,711	104.3%	102.3%
	3,171	3,200	3,216	3,326	3,220	3,316	3,300	3,388	106.9%	102.7%
管内計	169,098	166,169	167,853	169,276	163,483	143,222	143,423	145,949	86.3%	101.8%
	2,294	2,295	2,364	2,431	2,394	2,156	2,200	2,239	97.6%	101.8%
下田市	61,948	60,781	61,777	61,578	59,332	52,862	54,079	55,053	88.9%	101.8%
	2,477	2,466	2,549	2,580	2,537	2,307	2,408	2,502	101.0%	103.9%
東伊豆町	31,618	31,216	30,987	31,957	30,678	27,094	27,554	27,817	88.0%	101.0%
	2,248	2,262	2,289	2,406	2,351	2,146	2,222	2,283	101.5%	102.7%
河津町	18,159	17,801	17,683	18,019	17,507	15,379	15,204	15,220	83.8%	100.1%
	2,270	2,253	2,277	2,347	2,313	2,106	2,109	2,146	94.5%	101.7%
南伊豆町	17,754	17,246	17,680	18,059	17,665	15,231	15,435	15,873	89.4%	102.8%
	1,866	1,843	1,931	2,015	2,000	1,787	1,834	1,921	102.9%	104.7%
松崎町	18,675	18,507	18,351	18,481	18,007	14,418	14,581	14,659	78.5%	100.5%
	2,440	2,473	2,519	2,614	2,597	2,109	2,181	2,250	92.2%	103.2%
西伊豆町	20,944	20,618	21,375	21,182	20,294	18,238	16,572	17,327	82.7%	104.6%
	2,212	2,235	2,369	2,413	2,384	2,215	2,065	2,228	100.7%	107.9%

資料：「しずおかけんの地域経済計算」 県経営管理部統計利用課
(注)「人口一人あたり」の基準人口は、静岡県 の推計人口を参照（各年10月1日現在）

人口一人あたり市町民所得の推移

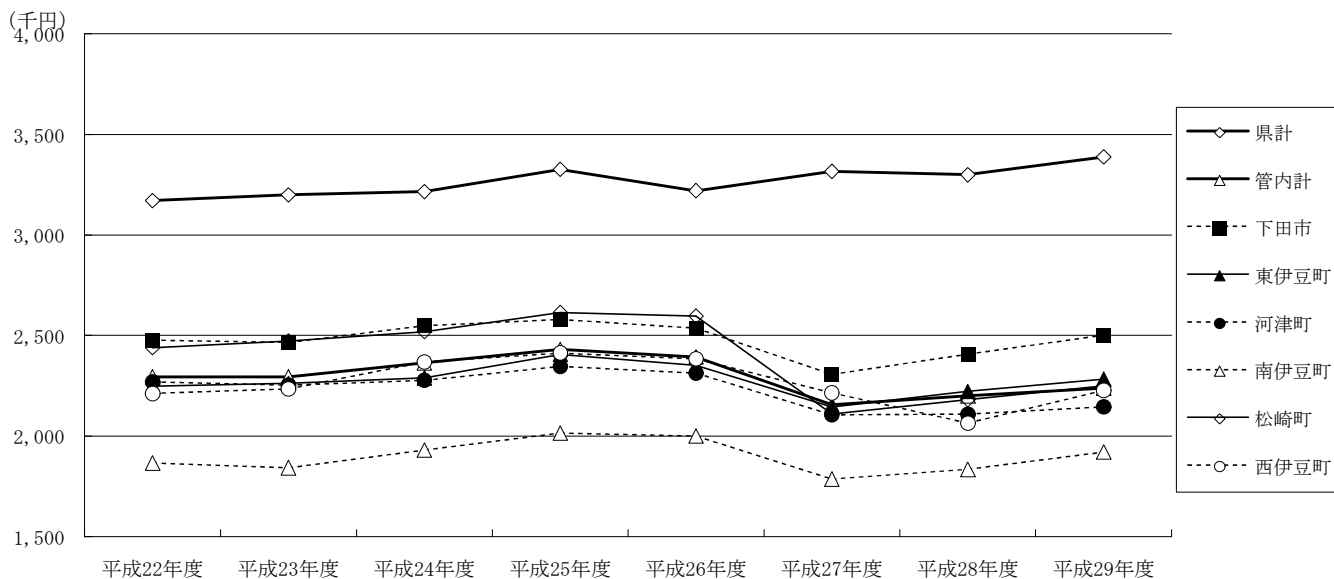

Ⅷ-4 労働力人口比率

①労働力人口比率（男性）

上段：労働力人口（人）

下段：労働力比率（%）

市町名	平成7年	平成12年	平成17年	平成22年	平成27年	対比	
						27/7	27/22
県計	1,248,064	1,225,723	1,212,611	1,167,768	1,105,152	88.5%	94.6%
	82.0	78.9	77.4	75.2	72.1	-9.9	-3.1
管内計	27,505	24,485	22,777	20,843	17,673	64.3%	84.8%
	78.1	72.2	69.5	67.2	62.7	-15.4	-4.5
下田市	9,411	8,351	7,807	7,230	6,206	65.9%	85.8%
	79.5	73.1	70.3	68.3	64.6	-14.9	-3.7
東伊豆町	5,425	4,842	4,410	4,056	3,400	62.7%	83.8%
	80.5	74.9	70.2	68.7	63.0	-17.5	-5.7
河津町	2,933	2,688	2,555	2,367	2,076	70.8%	87.7%
	78.6	74.7	73.2	70.8	66.3	-12.3	-4.5
南伊豆町	3,290	2,962	2,868	2,601	2,132	64.8%	82.0%
	74.4	68.6	67.8	64.4	58.7	-15.7	-5.7
松崎町	2,724	2,427	2,266	2,116	1,792	65.8%	84.7%
	76.6	70.2	68.1	66.9	62.2	-14.4	-4.7
西伊豆町	3,722	3,215	2,871	2,473	2,067	55.5%	83.6%
	75.2	69.0	66.5	62.0	58.7	-16.5	-3.3

資料：国勢調査

②労働力人口比率（女性）

上段：労働力人口（人）

下段：労働力比率（%）

市町名	平成7年	平成12年	平成17年	平成22年	平成27年	対比	
						27/7	27/22
県計	866,214	866,856	873,023	846,500	837,145	96.6%	98.9%
	54.4	53.3	52.9	51.8	51.9	-2.5	0.1
管内計	20,793	19,226	18,037	16,456	14,445	69.5%	87.8%
	52.7	50.0	48.9	47.1	45.8	-6.9	-1.3
下田市	6,820	6,242	5,934	5,535	4,866	71.3%	87.9%
	51.6	48.5	47.8	47.1	45.8	-5.8	-1.3
東伊豆町	4,318	4,040	3,779	3,386	3,069	71.1%	90.6%
	56.8	55.1	53.2	50.2	49.9	-6.9	-0.3
河津町	2,185	2,084	1,915	1,769	1,642	75.1%	92.8%
	53.2	51.9	49.8	47.9	48.7	-4.5	0.8
南伊豆町	2,509	2,283	2,206	2,023	1,663	66.3%	82.2%
	50.9	47.4	47.1	45.2	41.0	-9.9	-4.2
松崎町	2,036	1,915	1,833	1,681	1,465	72.0%	87.2%
	50.2	48.0	47.6	46.0	44.4	-5.8	-1.6
西伊豆町	2,925	2,662	2,370	2,062	1,740	59.5%	84.4%
	52.8	49.3	47.2	44.8	43.0	-9.8	-1.8

資料：国勢調査

(注1) 労働力人口・・・労働に適する15歳以上の人口のうち、収入を伴う仕事に多少でも従事した「就業者」と、求職中であった「完全失業者」の合計を指す

(注2) 労働力人口比率=労働力人口（各性別）/15歳以上人口（各性別）

(注3) 平成7、12年のデータについては、西伊豆町のデータとして旧西伊豆町と賀茂村の計を掲載

Ⅷ-5 有効求人倍率

年月	静岡県計			管内計		
	有効求人	有効求職	有効求人倍率	有効求人	有効求職	有効求人倍率
平成29年度平均	78,361	49,529	1.58	1,705	749	2.29
平成30年度平均	79,515	47,265	1.68	1,648	723	2.28
平成31年度平均	71,740	48,617	1.48	1,556	671	2.32
平成31年4月	76,628	47,410	1.62	1,627	723	2.25
令和元年5月	76,051	48,111	1.58	1,597	721	2.21
6月	75,593	48,139	1.57	1,779	703	2.53
7月	75,619	48,368	1.56	1,806	637	2.84
8月	75,582	48,576	1.56	1,667	567	2.94
9月	74,864	48,764	1.54	1,521	626	2.43
10月	73,650	48,684	1.51	1,485	682	2.18
11月	71,983	48,905	1.47	1,495	683	2.19
12月	72,259	49,072	1.47	1,491	647	2.30
令和2年1月	68,594	49,816	1.38	1,520	688	2.21
2月	63,735	50,048	1.27	1,354	687	1.97
3月	59,432	48,893	1.22	1,324	693	1.91

資料：「業務統計資料（平成31年3月分）」下田公共職業安定所

（注1）静岡県の数値は、「職業安定業務月報（令和2年4月分）」静岡労働局を参照

（注2）静岡県の月別の数値は季節調整値である

平成31年度 有効求人倍率の推移

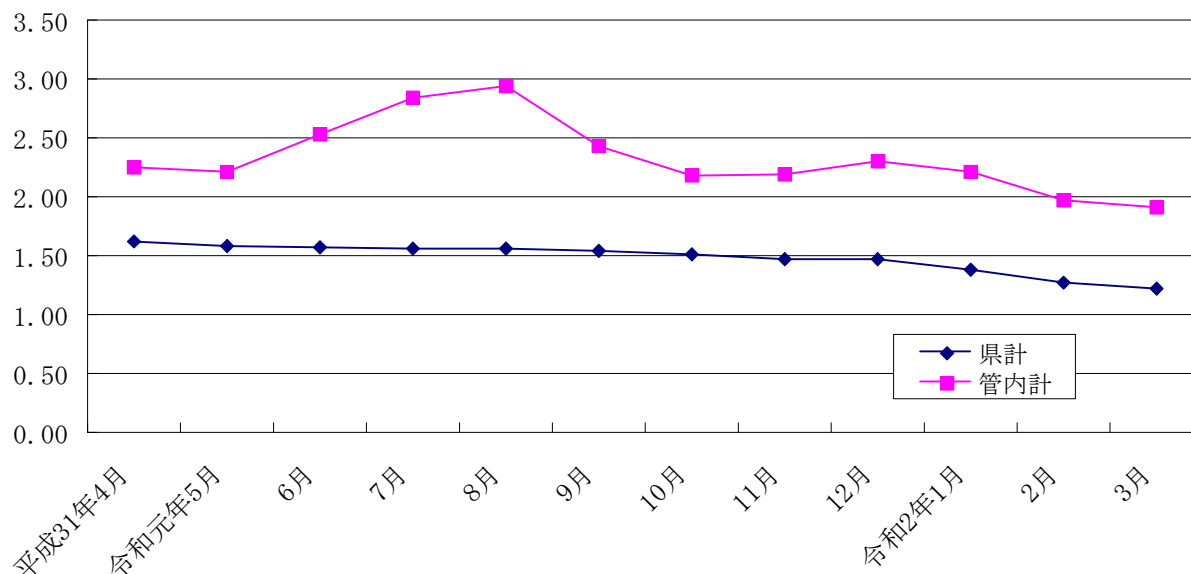

Ⅷ-5-2 有効求人倍率（主要職種別）

管内計（令和元年度）

職種	有効求職者数	有効求人数	有効求人倍率
合計	8,017	16,722	2.09
管理的職業	37	12	0.32
専門的・技術的職業	531	2,951	5.56
建築工事監督	0	187	—
薬剤師	12	166	13.83
看護師、准看護師	173	1,347	7.79
作業療法士	5	169	33.80
介護支援専門員	13	204	15.69
事務的職業	1,720	789	0.46
販売の職業	592	1,186	2.00
小売店販売員	328	1,020	3.11
サービスの職業	1,424	6,590	4.63
施設介護員	138	1,136	8.23
訪問介護職	16	374	23.38
日本料理調理人	40	326	8.15
西洋料理調理人	8	115	14.38
給食調理人	9	198	22.00
調理補助者	116	440	3.79
飲食物給仕係	111	1,137	10.24
旅館・ホテルフロント係	85	1,003	11.80
旅館・ホテル接客係	15	329	21.93
旅館・ホテル客室係	43	591	13.74
娯楽場等遊戯施設係 (※パチンコ店ホールスタッフ等)	0	23	—
保安の職業	43	597	13.88
道路交通誘導員	6	484	80.67
農林漁業の職業	130	123	0.95
生産工程の職業	300	381	1.27
輸送・機械運転の職業	377	782	2.07
送迎バス運転手	20	85	4.25
貨物自動車運転手	49	151	3.08
ビル設備管理員	87	386	4.44
建設・採掘の職業	120	797	6.64
電気工事作業員	27	166	6.15
土木作業員	52	261	5.02
運搬・清掃・包装等の職業	2,563	2,514	0.98
配達員	176	127	0.72
ビル・建物清掃員	117	979	8.37
旅館作業員（※旅館内務等）	48	614	12.79
食堂作業員（※洗い場等）	106	445	4.20

資料：「業務統計資料（令和2年3月分）」下田公共職業安定所

（注）主要職種のみ抜き出しているため、合計は一致しない場合がある

令和元年度 有効求人倍率（主要職種別）

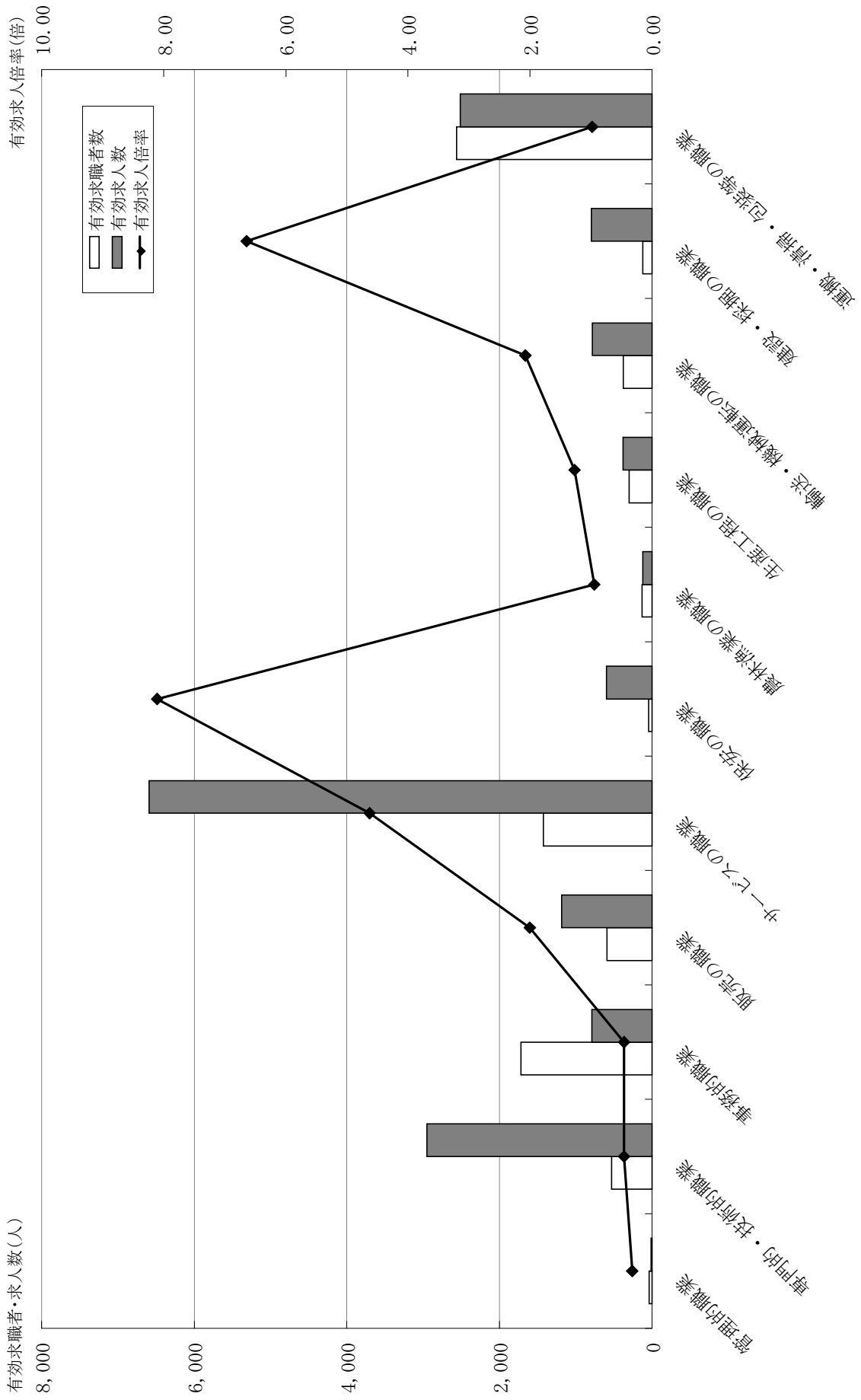

VIII-6 温泉湧出湯量とその利用状況

区分		温泉 総数	利 用 源泉数	総湧出量 (L/分)	総熱量 (Kcal/分)	1井当たり 温 度 (℃)	1井当たり 湧出量 (L/分)
地区名							
下 田 市	加 増 野	6	1	0	0	0.0	0.0
	横 川	13	6	555	26,110	47.0	111.0
	北 湯ヶ野	6	3	367	23,665	64.4	122.4
	相 玉	7	7	687	58,806	85.6	137.4
	河 内	19	9	1,680	79,443	47.3	186.7
	蓮 台 寺	7	3	1,093	55,011	50.4	364.2
	大 沢	6	2	2,547	152,543	59.9	1,273.6
	立 野	1	0	—	—	—	—
	下 田	8	3	190	5,901	31.0	63.4
	下 田 白 浜	2	1	94	4,767	50.5	94.4
	吉 佐 美	9	6	389	12,457	32.0	129.8
	大 賀 茂	0	0	—	—	—	—
	田 牛	1	1	0	0	0.0	0.0
	市 計	85	42	7,604	418,703	55.1	223.6
東 伊 豆 町	大 川	32	11	1,019	64,502	63.3	145.6
	熱川・北川	71	47	6,165	554,823	90.0	166.6
	片 瀬	38	25	2,141	198,938	92.9	119.0
	白 田	34	18	1,880	170,161	90.5	134.3
	稲 取	26	13	1,942	134,832	69.4	161.8
	町 計	201	114	13,147	1,123,256	85.4	149.4
河 津 町	見 高	3	1	67	2,006	30.0	66.9
	浜	5	0	—	—	—	—
	笹 原	1	1	0	0	0.0	0.0
	谷 津	30	15	1,169	89,135	76.3	77.9
	峰	31	10	1,414	127,441	90.1	176.8
	田 中	5	2	98	4,615	47.3	97.6
	湯ヶ野	10	5	461	22,346	48.5	115.2
	川津筏場	4	2	225	8,076	35.9	112.5
	下佐ヶ野	2	2	139	4,632	33.3	69.6
	小 鍋	4	1	9	374	43.5	8.6
	梨 本	17	10	1,298	61,096	47.1	144.3
	沢 田	1	0	—	—	—	—
	逆 川	1	0	—	—	—	—
町 計	114	49	4,879	319,721	65.5	113.5	

区分		温泉 総数	利 用 源泉数	総湧出量 (L/分)	総熱量 (Kcal/分)	1井当たり 温 度 (°C)	1井当たり 湧出量 (L/分)
地区名							
南 伊 豆 町	下 賀 茂	68	39	2,784	206,930	74.3	99.4
	加 納	26	15	1,425	142,125	99.8	118.7
	湊・手石	1	0	—	—	—	—
	入 間	3	0	—	—	—	—
	一 条	3	0	—	—	—	—
	毛 倉 野	6	0	—	—	—	—
	一 色	2	0	—	—	—	—
	下 小 野	2	0	—	—	—	—
	二 条	1	0	—	—	—	—
	青 市	1	0	—	—	—	—
	大 瀬	1	0	—	—	—	—
	仲 木	1	0	—	—	—	—
	妻 良	1	0	—	—	—	—
	子 浦	1	0	—	—	—	—
	伊 浜	1	0	—	—	—	—
	町 計	118	54	4,209	349,055	82.9	105.2
松 崎 町	雲 見	2	1	0	0	0.0	0.0
	石部・岩地	6	5	1,280	69,382	54.2	320.1
	松 崎	10	9	1,243	82,797	66.6	155.3
	大 沢	6	5	374	16,070	43.0	93.5
	町 計	24	20	2,897	168,249	58.1	181.1
西 伊 豆 町	仁科堂ヶ島	13	8	1,064	47,832	45.0	132.9
	大 沢 里	2	1	769	29,462	38.3	769.2
	田 子	1	0	—	—	—	—
	宇 久 須	3	2	867	22,653	26.1	289.1
	町 計	19	11	2,700	99,947	37.0	225.0
管 内 計		561	290	35,436	2,478,931	70.0	152.1
県 計		2,473	1,232	115,206	6,270,266	54.4	102.9

県賀茂健康福祉センター調 (令和2年2月現在、県計は平成31年2月現在)

Ⅷ-7 安全関連指標

①下田警察署管内人身交通事故発生状況

【件数】

(単位：件)

年	平成23年	平成24年	平成25年	平成26年	平成27年	平成28年	平成29年	平成30年	令和元年	令和2年
市町										
県計	37,232	36,946	35,224	33,499	32,491	31,518	30,244	28,402	25,102	20,667
管内計	411	402	388	335	332	309	318	281	264	204
下田市	178	169	153	147	146	117	124	117	93	72
東伊豆町	38	38	27	27	27	28	21	56	48	18
河津町	58	58	68	52	56	53	48	42	52	47
南伊豆町	60	60	78	57	56	61	72	21	20	43
松崎町	32	32	23	22	25	20	17	13	20	9
西伊豆町	45	45	39	30	22	30	36	32	31	15

人身交通事故発生状況

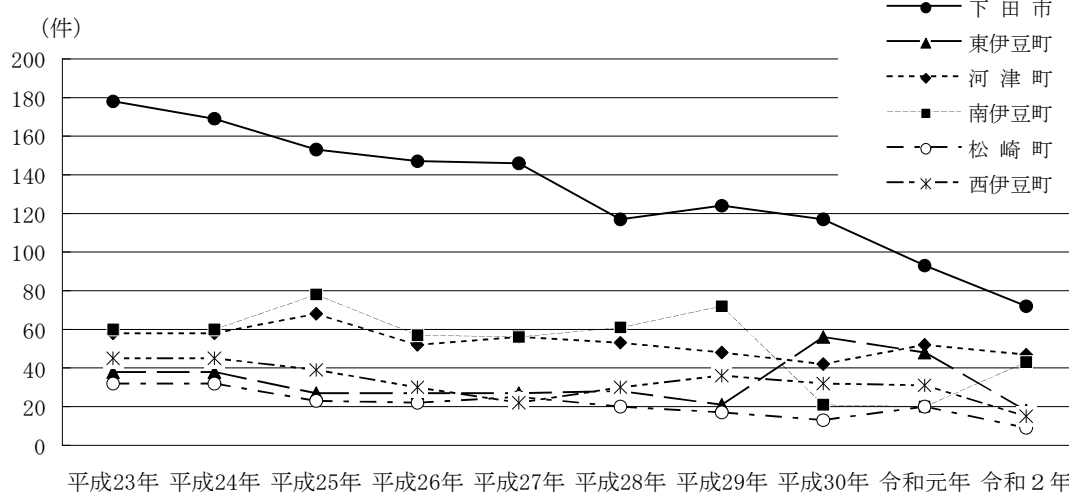

【死者数】

(単位：人)

年	平成23年	平成24年	平成25年	平成26年	平成27年	平成28年	平成29年	平成30年	令和元年	令和2年
市町										
県計	164	155	187	143	153	137	128	104	101	108
管内計	7	2	3	-	5	5	4	3	4	5
下田市	2	1	1	-	1	1	1	1	1	-
東伊豆町	-	-	1	-	1	1	-	-	1	1
河津町	-	1	-	-	1	2	-	1	1	1
南伊豆町	1	-	1	-	2	-	2	1	1	2
松崎町	1	-	-	-	-	1	-	-	-	1
西伊豆町	3	-	-	-	-	-	1	-	-	-

【負傷者数】

(単位：人)

年	平成23年	平成24年	平成25年	平成26年	平成27年	平成28年	平成29年	平成30年	令和元年	令和2年
市町										
県計	48,055	48,178	45,654	43,640	42,533	41,221	39,353	36,770	32,491	26,360
管内計	542	565	541	464	490	435	449	372	360	264
下田市	220	221	211	215	202	161	171	147	121	95
東伊豆町	40	49	28	31	44	34	28	75	67	23
河津町	89	112	106	83	84	79	72	68	90	67
南伊豆町	112	86	111	75	100	91	102	23	19	51
松崎町	37	39	37	24	27	20	21	16	24	9
西伊豆町	44	58	48	36	33	50	55	43	39	19

下田警察署調

②下田警察署管内市町別刑法犯認知件数等

【認知件数】

(単位：件)

年 市町	平成23年	平成24年	平成25年	平成26年	平成27年	平成28年	平成29年	平成30年	令和元年	令和2年
県計	35,900	32,396	29,395	25,601	23,480	22,097	20,869	19,659	17,876	15,370
管内計	527	508	442	376	313	329	229	272	294	272
下田市	245	214	208	169	131	140	96	118	118	105
東伊豆町	86	97	85	82	68	101	46	61	67	62
河津町	70	54	59	48	30	38	32	42	39	31
南伊豆町	34	46	32	25	17	19	15	19	10	36
松崎町	44	41	34	19	25	10	16	15	29	18
西伊豆町	48	56	24	33	42	21	24	17	31	20

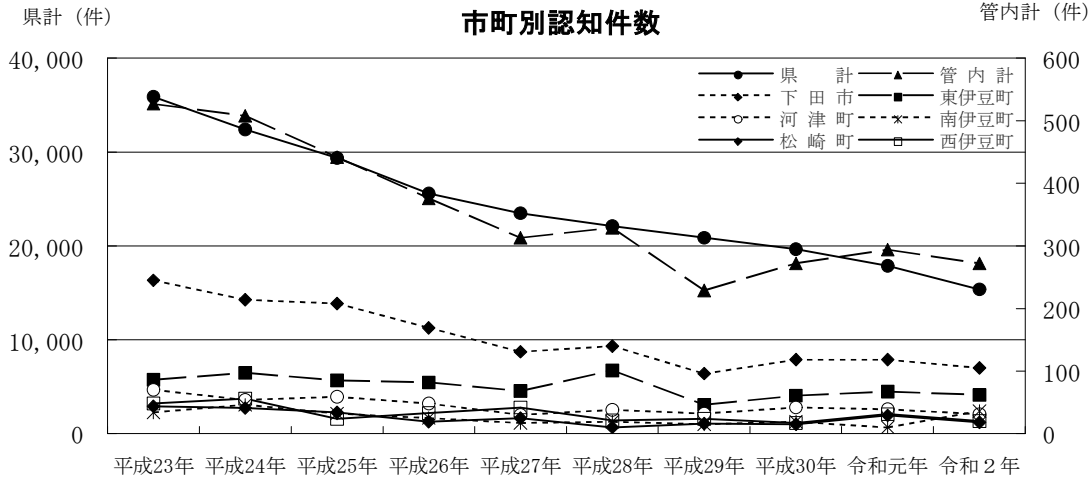

【検挙人員・検挙件数】

県計

上段：検挙人員 (人) 下段：検挙件数 (件)

	平成23年	平成24年	平成25年	平成26年	平成27年	平成28年	平成29年	平成30年	令和元年	令和2年
検挙人員	8,656	8,194	7,192	6,754	6,491	6,812	6,329	5,758	5,883	5,513
検挙件数	13,392	12,118	11,144	9,691	9,709	9,600	8,864	8,078	8,114	8,043

管内計

上段：検挙人員 (人) 下段：検挙件数 (件)

	平成23年	平成24年	平成25年	平成26年	平成27年	平成28年	平成29年	平成30年	令和元年	令和2年
検挙人員	175	130	127	94	93	101	89	90	75	95
検挙件数	191	191	230	146	125	162	106	112	120	123

下田警察署調

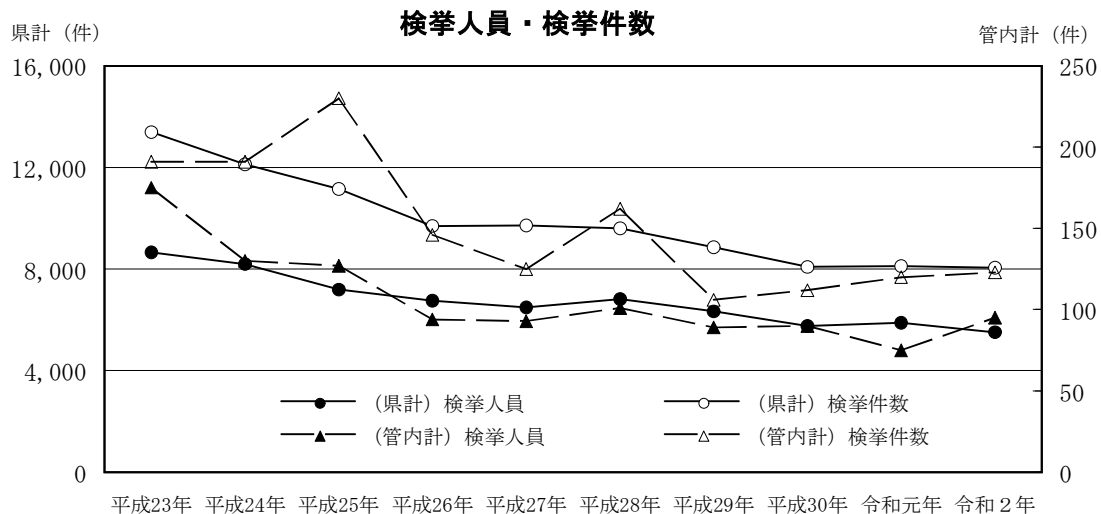

Ⅷ-8 一人あたり国民健康保険医療費

(単位：円)

市町名	平成27年度	平成28年度	平成29年度	平成30年度	令和元年度	対前年度 増減率
県平均	332,302	336,106	351,892	358,877	370,509	103.2%
管内平均	346,931	352,999	375,269	375,047	388,816	103.7%
下田市	327,740	337,803	351,720	357,227	375,869	105.2%
東伊豆町	325,065	330,965	343,826	355,519	373,911	105.2%
河津町	364,571	386,596	424,825	412,502	394,713	95.7%
南伊豆町	377,002	368,851	368,880	382,957	381,552	99.6%
松崎町	328,647	346,807	368,675	370,130	364,369	98.4%
西伊豆町	358,562	346,972	393,687	371,946	442,482	119.0%

資料：「国民健康保険事業状況」県健康福祉部国民健康保険課

(注)令和元年度については速報値

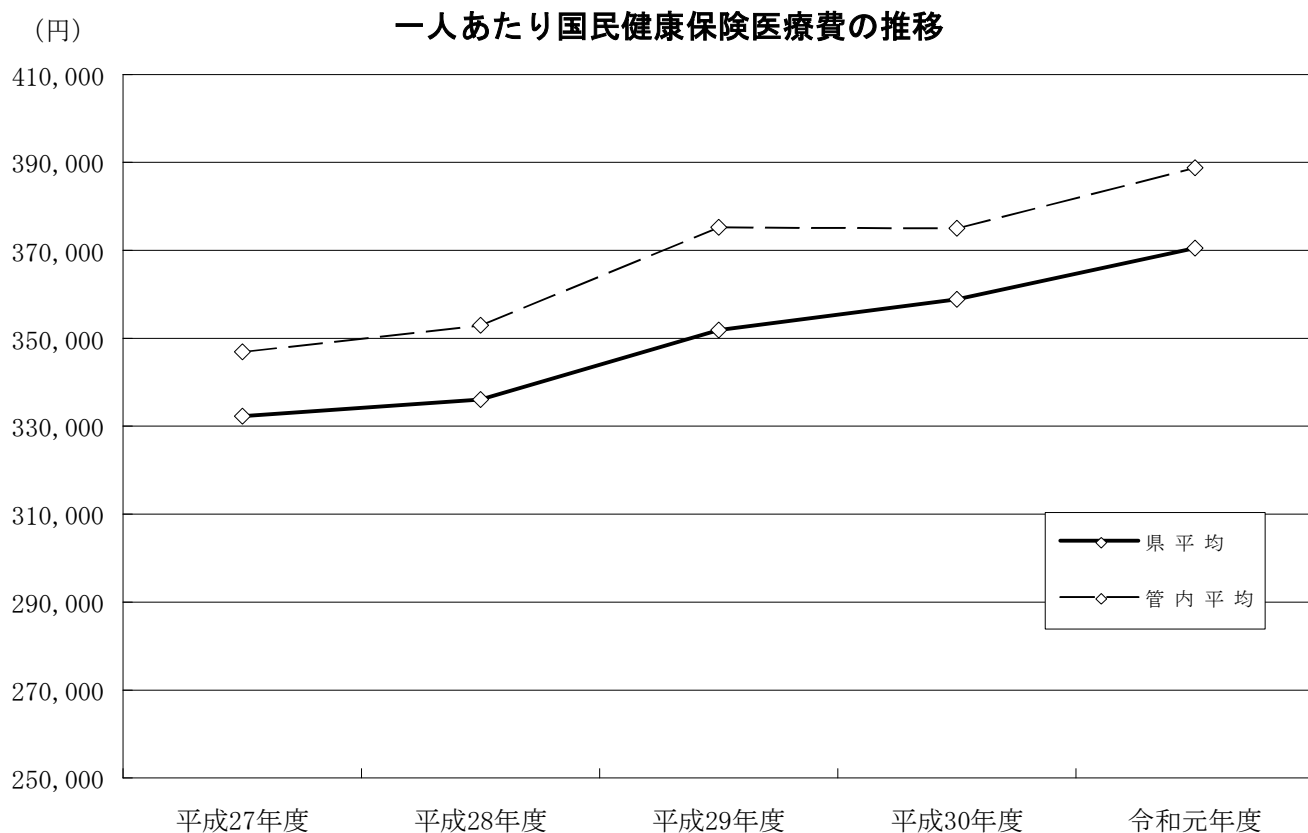

Ⅷ-9 後期高齢者一人あたり医療費

(単位：円)

市町名	平成27年度	平成28年度	平成29年度	平成30年度	令和元年度	対前年度 増減率
県平均	811,493	804,440	816,472	812,077	820,207	101.0%
管内平均	826,051	808,267	818,068	811,769	816,073	100.5%
下田市	848,423	841,624	858,922	788,773	809,506	102.6%
東伊豆町	865,512	827,446	826,873	822,655	834,546	101.4%
河津町	834,405	802,046	790,433	842,777	835,333	99.1%
南伊豆町	759,448	790,293	820,840	799,050	773,043	96.7%
松崎町	815,751	758,839	795,613	789,643	758,902	96.1%
西伊豆町	832,765	829,355	815,725	827,715	885,106	106.9%

資料：「後期高齢者医療事業状況報告」静岡県後期高齢者医療広域連合

後期高齢者一人あたり医療費の推移

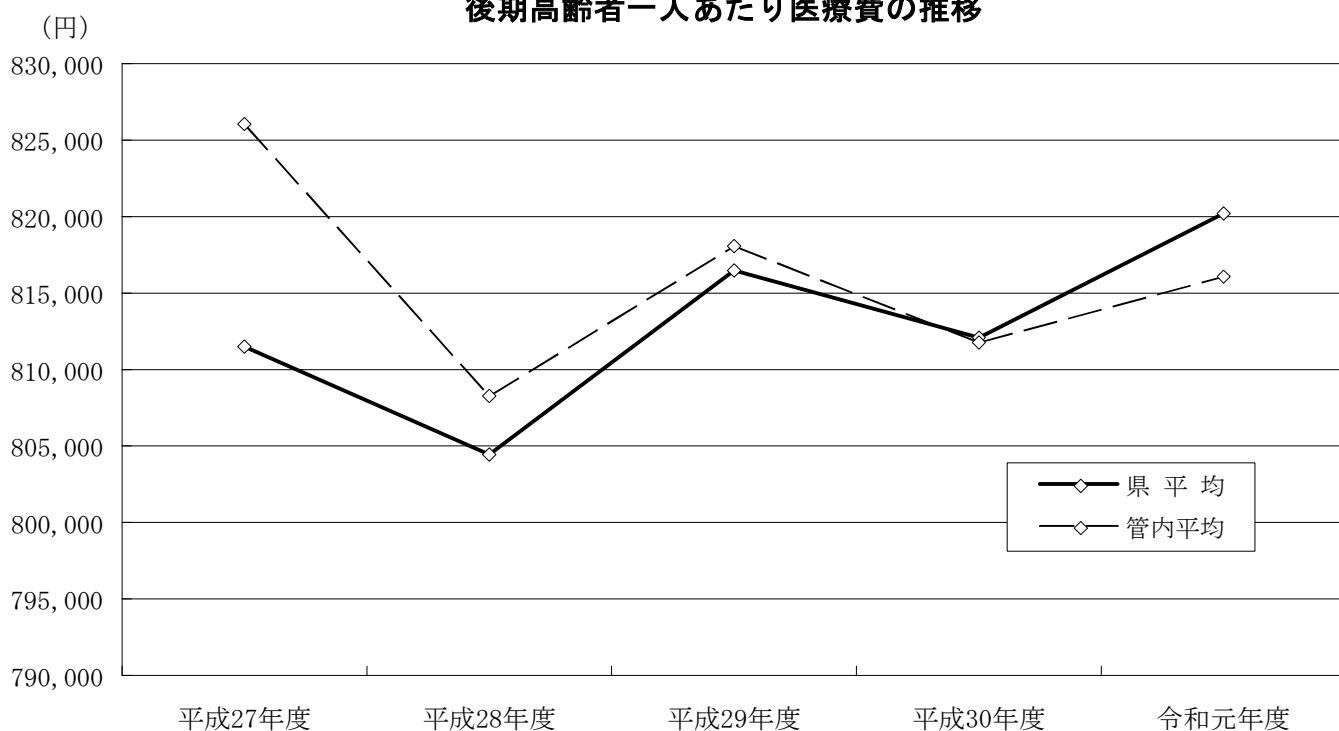

Ⅷ-10 特別養護老人ホームの施設数及び定員

上段：施設数（箇所）
下段：定員数（人）

市町名	平成28年	平成29年	平成30年	令和元年	令和2年	対前年 増減率
県 計	284	292	298	310	310	100.0%
	17,861	18,304	18,804	19,490	19,506	100.1%
管 内 計	8	8	8	9	9	100.0%
	465	465	465	555	555	100.0%
下 田 市	2	2	2	2	2	100.0%
	160	160	160	160	160	100.0%
東伊豆町	1	1	1	1	1	100.0%
	50	50	50	50	50	100.0%
河 津 町	1	1	1	1	1	100.0%
	70	70	70	70	70	100.0%
南伊豆町	1	1	1	2	2	100.0%
	50	50	50	140	140	100.0%
松 崎 町	1	1	1	1	1	100.0%
	50	50	50	50	50	100.0%
西伊豆町	2	2	2	2	2	100.0%
	85	85	85	85	85	100.0%

資料：「特別養護老人ホーム入所希望者の状況」県健康福祉部介護保険課

（注）なお、調査基準日の変更により、平成28年から平成30年までは1月1日時点、平成31年以降は4月1日時点の数値となっている。

Ⅷ-11 病院・一般診療所の施設数

①病院の施設数

(単位：箇所)

市町名	平成27年	平成28年	平成29年	平成30年	令和元年	対比
						R元/H30
県計	180	181	180	178	175	98.3%
管内計	8	8	8	8	8	100.0%
下田市	2	2	2	2	2	100.0%
東伊豆町	2	2	2	2	2	100.0%
河津町	2	2	2	2	2	100.0%
南伊豆町	1	1	1	1	1	100.0%
松崎町	-	-	-	-	-	-
西伊豆町	1	1	1	1	1	100.0%

資料：「医療施設調査」厚生労働省（各年10月1日現在）

②一般診療所数

(単位：箇所)

市町名	平成27年	平成28年	平成29年	平成30年	令和元年	対比
						R元/H30
県計	2,697	2,711	2,708	2,718	2,732	100.5%
管内計	60	57	56	55	57	103.6%
下田市	25	25	23	22	24	109.1%
東伊豆町	7	6	7	7	7	100.0%
河津町	8	8	8	7	7	100.0%
南伊豆町	9	7	8	9	9	100.0%
松崎町	6	6	5	5	5	100.0%
西伊豆町	5	5	5	5	5	100.0%

資料：「医療施設調査」厚生労働省（各年10月1日現在）

Ⅷ-11-2 病院の病床数

(単位：床)

市町名	平成27年	平成28年	平成29年	平成30年	令和元年	対比
						R元/H30
県計	38,712	38,906	38,673	38,027	37,791	99.4%
管内計	1,189	1,285	1,285	1,259	1,219	96.8%
精神病床	438	438	438	438	438	100.0%
感染症病床	4	4	4	4	4	100.0%
結核病床	-	-	-	-	-	-
療養病床	299	299	299	299	299	100.0%
一般病床	448	544	544	518	478	92.3%

資料：「医療施設調査」厚生労働省（各年10月1日現在）

(参考) 令和元年 市町別内訳

(単位：床)

市町名	下田市	東伊豆町	河津町	南伊豆町	松崎町	西伊豆町
総数	244	359	290	248	-	78
精神病床	-	-	190	248	-	-
感染症病床	4	-	-	-	-	-
結核病床	-	-	-	-	-	-
療養病床	100	199	-	-	-	-
一般病床	140	160	100	-	-	78

Ⅷ-11-3 医師数

上段：医師数（人）
下段：人口1万人当たり医師数（人）

市町名	平成22年	平成24年	平成26年	平成28年	平成30年	対比
						30/28
県 計	7,165	7,241	7,466	7,404	7,690	103.9%
	19.0	19.4	20.0	20.1	20.9	104.0%
管内計	93	98	104	97	98	101.0%
	12.6	13.8	14.6	14.9	15.0	100.7%
下田市	36	40	42	39	38	97.4%
	14.4	16.5	17.3	17.4	16.9	97.1%
東伊豆町	15	17	17	14	16	114.3%
	10.7	12.6	12.6	11.3	12.9	114.2%
河津町	11	20	17	21	21	100.0%
	13.8	25.7	21.9	29.1	29.1	100.0%
南伊豆町	17	8	11	8	8	100.0%
	17.9	8.7	12.0	9.5	9.5	100.0%
松崎町	5	3	4	4	2	50.0%
	6.5	4.1	5.5	6.0	3.0	50.0%
西伊豆町	9	10	13	11	13	118.2%
	9.5	11.1	14.4	13.7	16.2	118.2%

資料：「医師・歯科医師・薬剤師調査」厚生労働省

（隔年調査、各年12月31日現在）

（注）「人口1万人当たり」の基準人口は、静岡県の推計人口を参照（各年10月1日現在）

Ⅷ-12 死亡率

①脳血管疾患

上段：死亡者数（人）

下段：人口10万人あたりの死亡者数（人）

市町名	平成25年	平成26年	平成27年	平成28年	平成29年	平成30年	令和元年	対比	
								R元/H25	R元/H30
県 計	4,082	4,036	3,823	3,619	3,760	3,737	3,751	91.9%	100.4%
	107	107	101	96	101	102	103	96.2%	100.9%
管内計	120	104	107	106	109	113	89	74.2%	78.8%
	169	149	156	158	166	182	146	86.7%	80.5%
下田市	34	37	33	27	31	24	21	61.8%	87.5%
	141	156	142	119	140	112	101	71.3%	89.7%
東伊豆町	18	10	18	21	22	25	15	83.3%	60.0%
	134	75	138	165	176	211	128	95.9%	61.0%
河津町	14	11	7	9	15	18	17	121.4%	94.4%
	179	142	92	120	202	259	248	138.5%	95.8%
南伊豆町	21	11	14	12	10	17	6	28.6%	35.3%
	232	123	159	138	117	211	76	32.8%	36.0%
松崎町	16	13	17	14	16	10	11	68.8%	110.0%
	215	178	237	200	234	158	179	83.2%	113.4%
西伊豆町	17	22	18	23	15	19	19	111.8%	100.0%
	186	247	208	273	184	253	261	140.3%	102.9%

資料：「静岡県の人口動態統計」県健康福祉部企画政策課

(注1)死亡者数＝当該年1月1日から12月31日までの人数

(注2)「人口10万人あたり」の基準人口は、「住民基本台帳要覧」を参照

②悪性新生物

上段：死亡者数（人）

下段：人口10万人あたりの死亡者数（人）

市町名	平成25年	平成26年	平成27年	平成28年	平成29年	平成30年	令和元年	対比	
								R元/H25	R元/H30
県 計	10,511	10,487	10,570	10,721	10,624	10,836	10,880	103.5%	100.4%
	276	277	280	285	284	297	299	108.2%	100.9%
管内計	340	317	322	332	296	314	298	87.6%	94.9%
	479	454	471	495	451	505	490	102.4%	97.0%
下田市	117	112	92	108	108	92	84	71.8%	91.3%
	485	474	397	476	487	430	402	82.8%	93.6%
東伊豆町	67	60	78	65	51	56	57	85.1%	101.8%
	498	452	599	510	407	472	488	97.9%	103.5%
河津町	32	22	36	32	28	27	38	118.8%	140.7%
	409	285	473	427	378	388	554	135.5%	142.8%
南伊豆町	45	52	41	41	37	52	36	80.0%	69.2%
	497	583	467	473	434	647	456	91.9%	70.6%
松崎町	44	33	28	30	34	35	36	81.8%	102.9%
	590	451	391	428	497	551	585	99.0%	106.0%
西伊豆町	35	38	47	56	38	52	47	134.3%	90.4%
	382	427	544	665	466	693	645	168.6%	93.0%

資料：「静岡県の人口動態統計」県健康福祉部企画政策課

(注1)死亡者数＝当該年1月1日から12月31日までの人数

(注2)「人口10万人あたり」の基準人口は、「住民基本台帳要覧」を参照

③心疾患

上段：死亡者数（人）

下段：人口10万人あたりの死亡者数（人）

市町名	平成25年	平成26年	平成27年	平成28年	平成29年	平成30年	令和元年	対比	
								R元/H25	R元/H30
県 計	5,547	5,472	5,711	5,420	5,982	5,980	5,939	107.1%	99.3%
	146	145	152	144	160	164	163	112.0%	99.8%
管内計	188	194	183	199	202	223	185	98.4%	83.0%
	262	278	268	297	308	359	304	116.2%	84.8%
下田市	47	68	51	50	76	72	45	95.7%	62.5%
	195	288	220	220	343	336	215	110.4%	64.0%
東伊豆町	37	27	28	44	34	41	38	102.7%	92.7%
	275	204	215	345	272	345	325	118.2%	94.2%
河津町	25	19	24	22	26	25	20	80.0%	80.0%
	319	246	316	293	351	359	291	91.3%	81.1%
南伊豆町	25	28	34	35	22	34	33	132.0%	97.1%
	276	314	387	404	258	423	418	151.6%	99.0%
松崎町	26	24	25	19	23	16	20	76.9%	125.0%
	349	328	349	271	337	252	325	93.1%	128.8%
西伊豆町	28	28	21	29	21	35	29	103.6%	82.9%
	306	315	243	345	257	467	398	130.0%	85.3%

資料：「静岡県の人口動態統計」県健康福祉部企画政策課

(注1)死亡者数＝当該年1月1日から12月31日までの人数

(注2)「人口10万人あたり」の基準人口は、「住民基本台帳要覧」を参照

VIII-13 その他の指標

<生活環境>

指 標	基準	下 田 市	東伊豆町	河 津 町	南伊豆町	松 崎 町	西伊豆町	管内計(a)	県計(b)	a/b
現在水洗便所設置済人口等(人)	R2.3.31	9,315	3,513	2,755	4,323	3,001	2,355	25,262	2,870,085	
汚水衛生処理率(%)	-	43.9	29.1	38.3	52.9	46.1	30.4	40.1	77.4	0.52
市町道の延長(km)	R2.3.31	233,873	183,822	242,639	232,046	236,592	129,436	1,258,408	33,216,208	

資料：「平成30年度市町財政の状況」県経営管理部市町行財政課

(注1)現在水洗便所設置済人口等＝現在水洗便所設置済人口（公共下水道＋農業集落排水施設＋漁業集落排水施設）

＋コミュニティ・プラント処理人口＋合併処理浄化槽処理人口

(注2)汚水衛生処理率＝現在水洗便所設置済人口等/行政区内人口×100

<安 全>

指 標	基準	下 田 市	東伊豆町	河 津 町	南伊豆町	松 崎 町	西伊豆町	管内計(a)	県計(b)	a/b
消防団員数(人)	R2.4.1	346	255	283	296	226	258	1,664	18,486	
人口千人当たり人数(人)	-	16.8	22.2	42.0	38.1	37.7	36.5	27.9	5.1	5.47

資料：「令和2年版火災統計と消防の現況」県危機管理部消防保安課

(注)「人口千人当たり」の基準人口は、静岡県の推計人口を参照（各年10月1日現在）

付録1（新型コロナウイルス感染症関連）

陽性者数 市町別マップ

陽性者数累計値（令和3年3月25日現在）

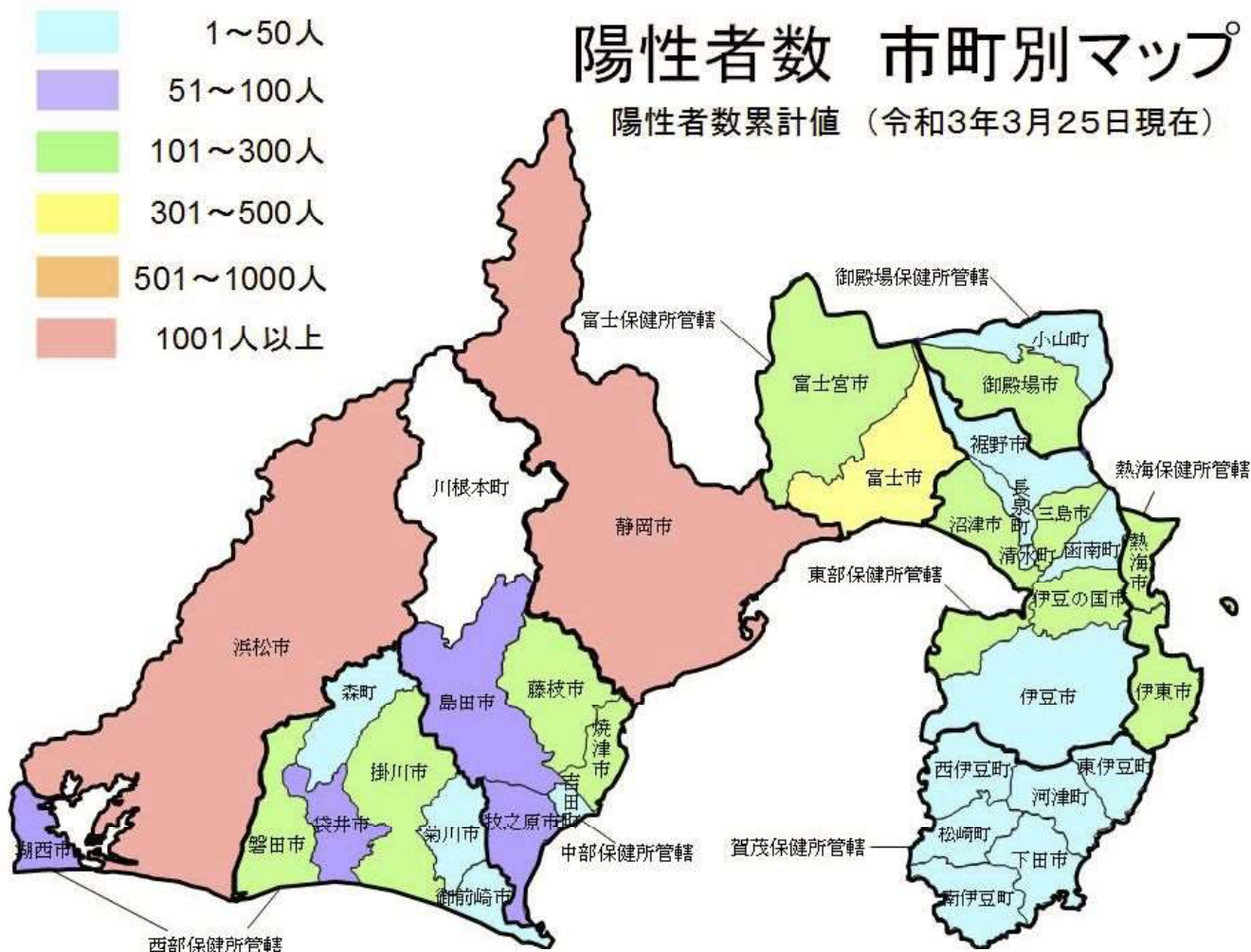

保健所名	市町名	陽性者数
賀茂	計	64人
	下田市	11人
	東伊豆町	12人
	河津町	3人
	南伊豆町	7人
	松崎町	2人
	西伊豆町	27人
	非公開	2人
熱海	計	334人
	熱海市	107人
	伊東市	226人
	非公開	1人
東部	計	791人
	沼津市	266人
	三島市	174人
	裾野市	50人
	伊豆市	41人
	伊豆の国市	137人
	函南町	27人
	清水町	44人
	長泉町	31人
非公開	21人	
御殿場	計	204人
	御殿場市	181人
	小山町	14人
	非公開	9人

保健所名	市町名	陽性者数
富士	計	570人
	富士市	440人
	富士宮市	129人
	非公開	1人
静岡市	静岡市	1,389人
中部	計	447人
	島田市	74人
	焼津市	175人
	藤枝市	119人
	牧之原市	62人
	吉田町	16人
川根本町	-	
非公開	1人	
西部	計	497人
	磐田市	167人
	掛川市	123人
	袋井市	71人
	御前崎市	10人
	菊川市	23人
	湖西市	73人
	森町	19人
	非公開	11人
浜松市	浜松市	1,108人
その他	県外・非公開・調査中	154人

総計 5,558人

新型コロナウイルス感染症に係る国、県、賀茂1市5町のこれまでの対応

	国	県	賀茂1市5町
1月	1/30 WHO「国際的な緊急事態」を宣言		
2月	2/27 全国の小中高校に臨時休校要請	2/17 静岡県新型コロナウイルス感染症対策本部設置	
3月	3/13 新型インフルエンザ等対策特措法改正法 3/24 東京2020オリンピック・パラリンピック一年延期	3/18 令和2年度2月補正予算 24億円 ・病床確保、制度融資拡大、観光誘客需要喚起	★観光協会へ補助金3,500万円(西伊豆町) 3/12 賀茂地域新型コロナウイルス対策連絡会議
4月	4/7 7都府県に緊急事態宣言発令 4/16 全都道府県に緊急事態宣言発令 4/30 令和2年度第1次補正予算 26兆円 ・地方創生臨時交付金1兆円、GoToキャンペーン1.7兆円、持続化給付金(中小企業等200万円、個人事業者100万円)	4/1 特措法に基づく外出及び催物等開催の自粛要請 4/23 休業要請と支援策実施決定 4/28 令和2年度4月補正予算 265億円 ・お借上、相談窓口増設、学校等支援、休業要請支援、市町休業要請支援	細野高原山菜狩り、レインボーディスコクラブ中止(東伊豆町) 4/7 市町対策本部設置 ・特別定額給付金 一人10万円 ・市町独自の休業要請の実施 ・地方税の徴収猶予、水道料金の支払い猶予 ★大学生等に一人2万円、給食費免除(東伊豆町) ★小規模事業者へ給付金(河津町、松崎町) ★電子通貨導入、商工会へ補助金(西伊豆町)
5月	5/4 緊急事態宣言の期間延長 5/14 緊急事態宣言の対象区域から39県を除外 5/21 緊急事態宣言の対象区域から3府県を除外 5/25 緊急事態宣言解除	5/5 新しい生活様式、「バイス」の推進 5/15 自粛要請解除、ふじのくにシステム導入 5/20 令和2年度5月補正予算 11億円 ・休業要請支援、コロナ基金積立、医療従事者手当 5/29 行動制限要請と段階的緩和	黒船祭(下田市)中止 ★感染拡大防止協力金(20万又は3万円)(下田市) ★感染拡大防止協力金(20万円)(南伊豆町) ★感染拡大防止協力金(10万円)(松崎町) ★全町民に1万円分の電子通貨(西伊豆町) 5/25 市町対策本部(法定→任意)
6月	6/12 令和2年度第2次補正予算 32兆円 ・地方創生臨時交付金2兆円、雇用調整助成金引上、テナント家賃支援	6/16～ バイスから今こそ!静岡!!元気旅!! 6/18 令和2年度6月補正予算 572億円 ・交通事業者支援、ふじのくにライフスタイル創出	あじさい祭(下田市)、大川ほたる祭(東伊豆町)中止 ★観光協会に1,500万円、事業者に10万円(東伊豆町) ★プレミアム商品券発売(河津町) ★児童手当受給者に3万円(南伊豆町) ★飲食クーポンの発行(松崎町) ★静岡・山梨県民に宿泊補助(西伊豆町)
7月	7/22～ Go to トリップ(宿泊費半額補助) 7/26 国内の感染者 3万人を超える	7/10 令和2年度6月補正予算(追加) 25億円 ・病床確保、設備整備助成 7/28 警戒レベル4に引き上げ	★海水浴場等感染対策「下田モデル」(下田市) ★プレミアム工事券(河津町) ★プレミアム商品券(松崎町) ★誘客支援事業宿泊クーポンの発行(西伊豆町)
8月			海水浴場一部中止(多戸浜、入田浜、吉佐美大浜、今井浜、河津浜海水浴場) ★交通事業者支援(下田市)
9月		9/11 警戒レベル3に引き下げ	★クーポン式開催、観光協会へ補助金1,420万円、事業者のECサイト支援(下田市) ★プレミアム商品券、コロナ予備品購入補助(東伊豆町) ★誘客対策(宿泊者へ特産品送付)9～12月(河津町) ★医療機関・介護福祉施設等に支援金(松崎町)
10月		10/12 令和2年度9月補正予算 111億円 ・病床確保、PCR検査機器等導入	★宿泊クーポン、プレミアム商品券(南伊豆町) ★大学生等1人3万円、高校生1人2万円給付金、交通事業者支援(松崎町)
11月		11/6 警戒レベル4に引き上げ 11/16 発熱等受診相談センター設置	11/4 新型コロナウイルスに係る市町長会議 ★宿泊者向けクーポンの発行(松崎町)
12月	12/28 GoTo トリップ全国一斉停止	12/21 令和2年度12月補正予算 5億円 ・発熱等診療医療機関支援、社会福祉施設への感染防止対策指導、文化芸術活動支援	★観光協会へ補助金2,000万円、上水道基本料金減免(下田市)
1月	1/7 首都圏1都3県に緊急事態宣言 1/28 令和2年度第3次補正予算 22兆円 ・地方創生臨時交付金1.5兆円、緊急包括支援交付金1.3兆円	1/12 警戒レベル5に引き上げ 1/19 変異型市中感染、感染拡大緊急警報発令	1/7 市町対策本部(任意→法定)
2月	2/1 緊急事態宣言延長 2/3 新型コロナウイルス特措法改正(2/13施行) ・事業者や感染者への罰則 2/17 ワクチン承認	2/8 警戒レベル4に引き下げ、感染拡大緊急警報解除 2/19 令和2年度2月補正予算 200億円 ・市町の経済対策助成、病院支援、保育所等へ慰労金	河津桜まつり(河津町)中止 みなみの桜と菜の花まつり(南伊豆町)規模縮小 ★コロナ予備品購入費9割補助(東伊豆町) ★事業者所支援給付金(一律20万円)(松崎町) ★事業継続支援金一律30万円(西伊豆町)
3月	3/5 緊急事態宣言再延長	3/8～ バイスから今こそ!静岡!!元気旅!! 3/17 令和3年度当初予算 538億円(コロナ関連) ・受入病床確保、ワクチン接種体制、ツブノミクスによる経済の拡大、ふじのくにライフスタイルの創出	★事業継続支援給付金(10万又は3万円)(下田市) ★プレミアム商品券(南伊豆町) ★商工会・観光協会へ補助470万円(西伊豆町) ★PCR検査機器購入、検査実施、クラスター拡大防止施設借上・施設消毒(西伊豆町)

★は市町独自の取組(掲載の都合上、全ての取組ではなく、一部を掲載)

付録 2 (伊豆縦貫自動車道の概要)

伊豆縦貫自動車道の概要図

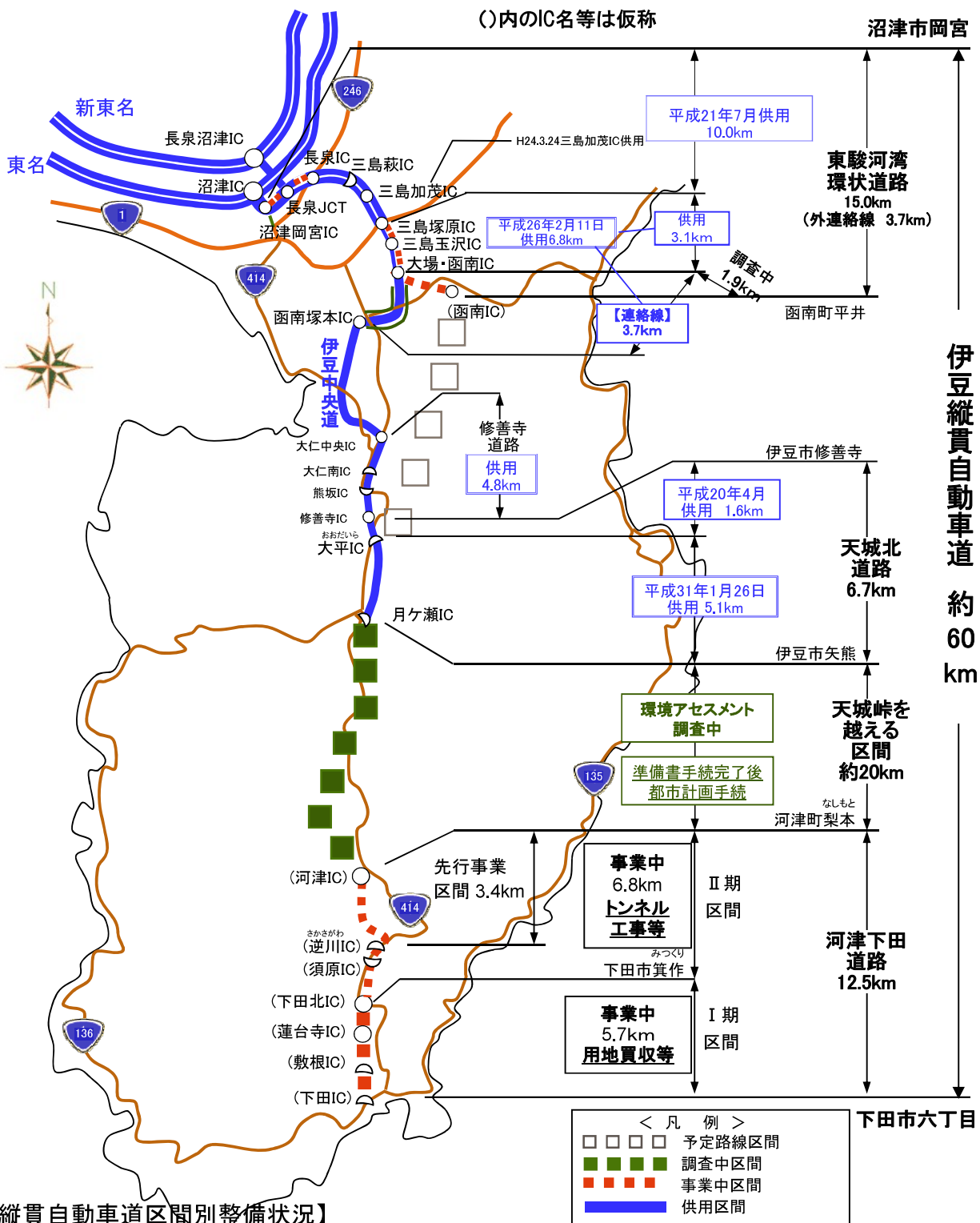

道路名称	東駿河湾環状道路				修善寺道路	天城北道路	天城峠道路	河津下田道路
IC名称	沼津 長泉 岡宮 JCT 長泉	三島 三島 萩 加茂	三島 三島 塚原 玉沢	大場・函南 (函南)	大仁 大仁 中央 南	熊坂 修善寺	大平 月ヶ瀬	(河津) (下田北)(下田)
地区名称	沼津市 岡宮	長泉町 南一色	三島市 塚原新田	三島市 函南町 大場 平井	伊豆の国市 田京	伊豆市 修善寺	伊豆市 矢熊	河津町 下田市 下田市 梨本 箕作 六丁目
延長	4km	6km	3.1km	1.9km	(約16km)	4km 4.8km	6km 6.7km	約20km II期)6.8km (I期)5.7km
基本計画	H1. 8. 8				(予定路線区間)	H1. 8. 8		H5. 7. 30
事業化(調査)	H3	S63	H2	H4		S63	H6	
整備計画	H2. 11. 1	H1. 8. 8	H2. 11. 1	H9. 2. 5		H1. 8. 8	H12. 4. 3	H24.4.17 H10着工準備
供用開始(予定)	H21. 7. 27		H26.2.11			H10.3.26 H4.9.19	H20.4.11 H31.1.26	

資料の提供をいただいた機関(順不同)

伊豆急行株式会社
一般社団法人「ふじさん駿河湾フェリー」
神新汽船株式会社
関東農政局静岡支局
伊豆太陽農業協同組合
下田公共職業安定所
管内6市町(下田市・東伊豆町・河津町・南伊豆町・松崎町・西伊豆町)
下田警察署
静岡県危機管理部消防保安課
静岡県経営管理部税務課
静岡県経営管理部市町行財政課
静岡県経営管理部統計利用課
静岡県経営管理部統計調査課
静岡県スポーツ・文化観光部観光政策課
静岡県健康福祉部企画政策課
静岡県健康福祉部長寿政策課
静岡県健康福祉部介護保険課
静岡県健康福祉部こども未来課
静岡県健康福祉部国民健康保険課
静岡県経済産業部農業ビジネス課
静岡県経済産業部水産資源課
静岡県下田財務事務所
静岡県賀茂健康福祉センター
静岡県賀茂農林事務所
静岡県下田土木事務所
静岡県教育委員会
静岡県道路公社東部管理センター
静岡県後期高齢者医療広域連合

※組織名については、令和3年3月時点の名称を掲載しています。

新 南伊豆のすがた(令和2年版)

令和3年3月発行

静岡県賀茂地域局

静岡県下田市敷根765-15
賀茂危機管理庁舎

電話(0558)24-2204

(禁無断転載)